

# ZE-NC2051D

VW TOUAREG ve T5 CALIFORNIA' ya ÖZEL NAVIGASYONLU MULTIMEDYA SİSTEMİ



## KULLANIM KILAVUZU



## İÇİNDEKİLER

GÜVENLİK TALİMATLARI .....	3
ÖN PANEL TUŞLARI.....	4-5
DİREKSİYON KUMANDALARININ KULLANILMASI .....	6-7
TEMEL KULLANIM.....	8-9
RADYO MODU.....	14-19
KAYITTAN YÜRÜTME/KAYITTAN YÜRÜTME LİSTESİ SES/VIDEO .....	12-17
BLUETOOTH MODU .....	20-27
NAVİGASYON MODU.....	28-29
AYARLAR.....	30-39
ANA UZAKTAN KUMANDA .....	40-41
M-ZONE UZAKTAN KUMANDA.....	42-43
HARİCİ KAYITTAN ÇALMA VE KAYNAKLAR .....	44-45
SÖZLÜK.....	46
SORUN GİDERME.....	47-48
ÖZELLİKLER .....	49
GARANTİ .....	50
AB UYGUNLUK BEYANI.....	53

⚠ Navigasyon kullanım kılavuzu ayrı olarak sunulur.

**GÜVENLİK TALİMATI**

1. Bu talimatları iyice okuyun.
2. Bu talimatları saklayın. Cihazı kullanacak kişiler bu kılavuza erişebilmelidir.
3. Tüm uyarıları göz önünde bulundurun. Tüm talimatlara uyun.
4. Bu cihaz 12V DA batarya ve negatif topraklama içeren araçlarda kullanılmak üzere tasarlanmıştır.
5. Cihazı kılavuzda belirtilenin dışında bir şekilde çalıştırmayın. Bu kılavuzda belirtilen talimatlara uyulmaması cihaz garantisinin geçersiz kalmasına neden olabilir.
6. Cihazın garantisini tehlikeye atabileceği için hiçbir şekilde cihazı parçalara ayırmayın ya da üzerinde değişiklik yapmayın. Cihaz üzerinde kendi başınıza onarım ya da bakım gerçekleştirmeye çalışmayın, bunun yerine yetkili bir ZENEC satıcısına başvurun.
7. Sadece cihaz için tasarlanan ve üretilen orijinal aksesuarları kullanın, aksi takdirde cihaza zarar verebilirsiniz. Ürün ile birlikte verilen montaj aksesuarlarını kullanarak montaj kılavuzuna göre cihazı kurun. Kazalarda ivme kuvveti bazen çok fazla olmaktadır. Yanlış şekilde monte edilen cihazlar kaza anında hem sürücü hem de araba için büyük bir risk taşımaktadır.
8. Ünitenin gövdesine su veya diğer sıvıların girmesini engelleyin. Aksi takdirde, kısa devre oluşabilir ya da yangın çıkabilir.
9. Kısa devre oluşmaması için hiçbir şekilde cihaza metal bir nesne (madeni para ya da metalik aletler gibi) sokmayın.
10. Arızalı sigortayı değiştirmeden önce, kısa devrenin nedenini bulmaya çalışın. Lütfen güç kaynağının kablolarına dikkat edin! Eğer kısa devre güç kaynağı ya da kablolardaki bir bozukluktan kaynaklanmamışsa, bozuk sigortayı yenisıyla (aynı değerde) değiştirebilirsiniz. Eğer kısa devre hala devam ediyorsa, lütfen yetkili bir ZENEC satıcısına başvurun.
11. Başka bir cihaza bağladığınızda, detaylı güvenlik açıklamaları için kullanıcı rehberini okuyun. Uyumlu olmayan ürünleri birbirine bağlamayın.
12. Arabanın motoru çalışmazken cihazı kullandığınızda arabanın aküsünün tamamen tükenmemesine dikkate edin. Cihaz yüksek miktarda enerji kullandığından ve akü de sadece motor çalışırken dolduğu için, akünün motorun çalıştırılmasını engelleyecek kadar enerji kullanması mümkündür.
13. Avrupa ülkelerindeki farklı trafik kurallarına göre sürücünün görüş mesafesinde görüntülü ekranların bulundurulmasına, sürücünün dikkatini dağıtabileceğinden dolayı izin verilmemektedir. Lütfen ülkenizdeki trafik kurallarına uyun, yoksa bir kaza sonucunda ceza alabilirsiniz, hatta sigorta teminatınızı kaybedebilirsiniz. Polis sireni gibi dış sesleri duymak zorunda olduğunuz için, lütfen aracınızın içinde cihazınızın ses seviyesine özen gösterin.
14. Cihazı sert darbelere maruz bırakmayın. Bu durum cihazın mekanik ya da elektrik özelliklerine zarar verebilir.
15. Kurulum sırasında oluşan herhangi bir probleminiz ya da sorunuz için lütfen ZENEC satıcınıza danışın.
16. Bu ünite Sınıf 1 tipi lazer kullanmaktadır. Burada belirtilenlerin dışında ayar yapmak, prosedür uygulamak tehlikeli ve zarar verici ışına maruz kalınmasına sebep olabilir. Kapağı açmayınız, onarım yapmayınız. Kalifiye personel barındıran servise başvurunuz.

## ÖN PANEL TUŞLARI

### Ön Panel

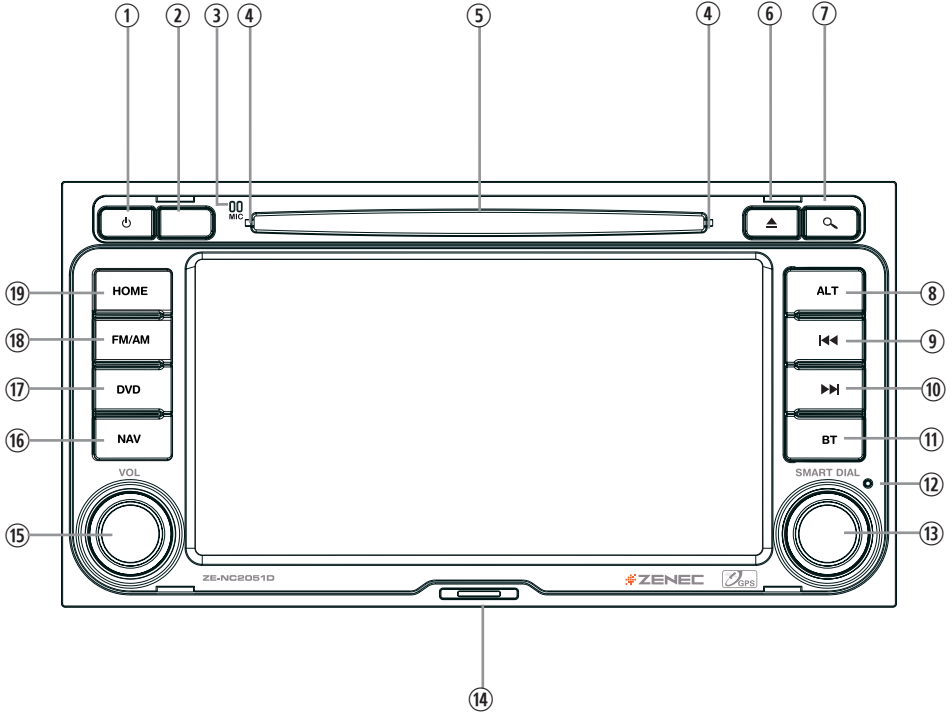



## ÖN PANEL TUŞLARI

1. **PWR**  
Cihazı AÇMAK/KAPATMAK için basın ve basılı tutun
2. **IR ALICISI**
3. **DAHİLİ MİKROFON**
4. **DİSK GÖSTERGESİ**
5. **DİSK YUVASI**
6. **ÇIKART**  
Diski çıkarın
7. **ARAMA**  
BT modunda Telefon Rehberi için aramaya basınız  
iPod/USB/SD modunda ortam arama için basınız
8. **ALT**  
Fonksiyon Ayarlarda ayarlanabilir Video ayarını açmak için basın ve basılı tutun
9. **ÖNCEKİ**  
Önceki Parçayı|Bölümü|İstasyonu seçmek için basın  
Hızlı geri sarmak için basın ve basılı tutun
10. **SONRAKİ**  
Sonraki Parçayı|Bölümü|İstasyonu seçmek için basın  
Hızlı ileri sarmak için basın ve basılı tutun
11. **BT**  
BT kaynağına geçmek için basın
12. **SIFIRLAMA**  
Donanım sıfırlamasını başlatmak için basın
13. **AKILLI NUMARA ÇEVİRME**  
İmleci yukarı ve aşağı hareket ettirmek için çevirin  
Bir seçimi onaylamak için basın
14. **MIKRO SD KART YUVASI**  
Yazılı kısım yukarı bakacak şekilde SD/SDHC kartı takınız
15. **VOL**  
Ses seviyesini artırmak/azaltmak için çevirin
16. **NAV**  
Navigasyon ve kayıttan yürütme sayfaları arasında geçiş için basın  
Bilgi çubuklarını manuel olarak görüntülemek/gizlemek için basın ve basılı tutun
17. **DVD**  
DVD kaynağına geçmek için basın
18. **FM/AM**  
FM/AM kaynakları arasında geçiş yapmak için basın  
TA fonksiyonunu devre dışı bırakmak ve etkinleştirmek için basın ve basılı tutun
19. **ANA SAYFA**  
Ana Menüye açmak için basın, karıştırıcı sayfasını açmak için basılı tutun

## DİREKSİYON KUMANDALARININ KULLANILMASI

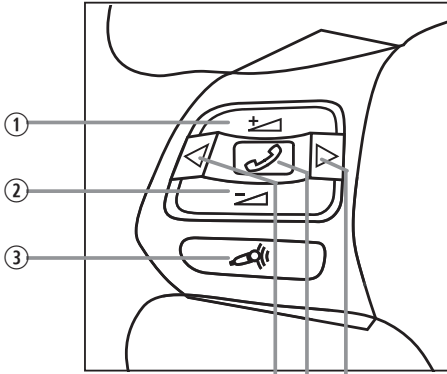
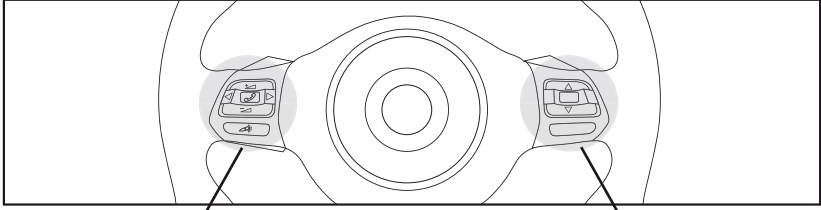

④ ⑤ ⑥

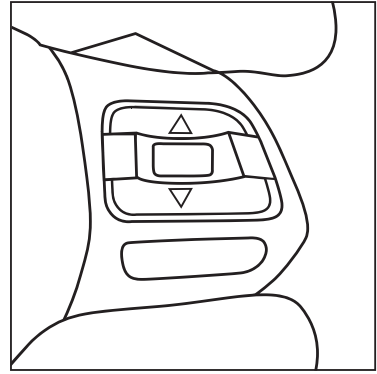

ZE-NC2051D için  
fonksiyon yok

**1. SES+**

Ses seviyesini artırmak için basın

**2. SES-**

Ses seviyesini azaltmak için basın

**3. SES KAPATMA**

Sesi kapatmak/açmak için basın

**4. ÖNCEKİ**

Aşağı doğru çevirerek önceki  
Parçayı | Bölümü | İstasyonu seçin  
Geri sarmak için basılı tutun

**5. TELEFON**

Bir aramayı cevaplamak veya sonlandırmak için basın  
Gelen bir aramayı reddetmek için basılı tutun

**6. SONRAKİ**

Yukarı doğru çevirerek sonraki  
Parçayı | Bölümü | İstasyonu seçin  
İleri sarmak için basılı tutun

## TEMEL KULLANIM

### AÇMA/KAPAMA

Doğru şekilde monte edilen cihazınıza kontağın açılmasıyla birlikte güç gider. Kontak kapalı: Cihaza güç gitmez. Kontak açıldığında, ön panelde bulunan güç tuşunu kullanarak da cihazı Açabilir ve Kapatabilirsiniz.

### BİR KAYNAĞIN SEÇİLMESİ

Ana menüye girin:

- Dokunmatik ekran aracılığıyla:

Ekranın sol üst köşesinde bulunan simgeye dokununuz.

- "HOME" (GİRİŞ) tuşu aracılığıyla:

Ana menüye girmek için "HOME" (GİRİŞ) tuşuna basın.

Ana menüde işlem:

Ana menü üç sayfadan oluşur: 2 ana sayfa ve 1 M-Zone sayfası.

Bu sayfalara girmenin iki basit yolu vardır:

- Kaydırma İki ana sayfayı aşağı ve yukarı kaydırabilirsiniz. Sadece parmak ucunuzu ekranda ilgili yönde kaydırın. M-Zone sayfasına (arka koltuk alanı) kaydırma yoluyla erişilemez.
- Çubuk M-Zone dahil üç ana menü sayfasında gezinmek için ekranın üst tarafından bulunan üç oval işaretlerden herhangi bir tanesine hafifçe vurun.

Ana menüye girerek tüm kayıttan yürütme kaynaklarına ve ayarlara erişebilirsiniz.



Ana menü 1



Ana menü 2



M-Zone sayfası

### YEREL DİLİN AYARLANMASI

Ortada bulunan başlık düğmesine hafifçe dokununuz veya ekranı ikinci sayfaya kaydırın. AYARLAR > GENEL > DİL öğelerini seçerek istediğiniz dili ayarlayın. Diğer bazı temel ayarları yapmak isteyebilirsiniz. "Ayarlar" bölümüne bakın.



## TEMEL KULLANIM

Temel öğeler (tüm kayıttan yürütme kaynakları)

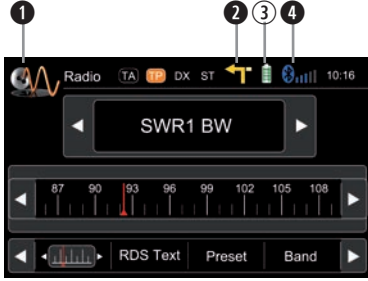

Ekran ve kontrol öğeleri:

- ① Kullanılan kaynağı gösterir
  - Ana menüye girmek için hafifçe vurun
- ② NAV bilgi çubuğu kullanılır olduğunda gösterir
  - Görüntülemek için NAV bilgi çubuğuna hafifçe vurun
  - Gizlemek için tekrar hafifçe vurun
- ③ Bağlı bulunan cep telefonunun pil durumu
- ④ Cep telefonu GSM çekiş gücü

Üç bilgi çubuğu çeşidi:



NAV bilgi çubuğu



Kayıttan yürütme bilgi çubuğu



BT bilgi çubuğu

### NOT:

- Bilgi çubuklarını manuel olarak görüntülemek/gizlemek için NAV düğmesine basın ve basılı tutun.  
Bilgi çubuklarını manuel olarak gizlemek için simgesine dokununuz.
- NAV bilgi çubukları sadece etkin yol yönlendirme esnasında kullanılabilir.
- Bir gelen arama veya yeni kayıttan yürütme bilgisi NAV ekranında diğer bilgi çubuğu çeşitlerinin açılmasına neden olur. Beş saniye sonra da kaybolurlar.

## RADYO MODU

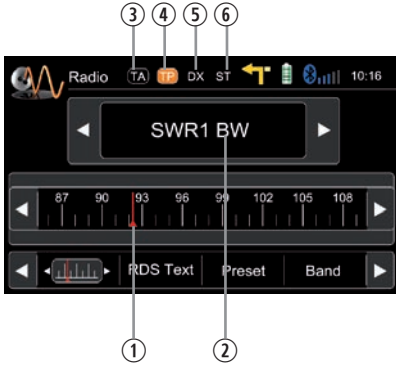

### Ekran öğeleri:

- 1 Kırmızı çizgi geçerli frekansı gösterir
- 2 Frekans veya istasyon adı
- 3 Trafik anonsları durumu
- 4 Taşıyıcıdaki trafik anonsları
- 5 LOC/DX durumu
- 6 Stereo yayın alım durumu

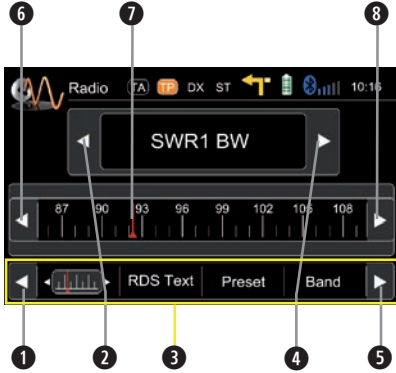

### Kontrol öğeleri:

- 1 Sola kaydır
- 2 Önceki istasyon
- 3 Ortadaki ekran içeriğini seçmek için hafifçe vurun
- 4 Sonraki istasyon
- 5 Sağa kaydır
- 6 100 kHz aşağı
- 7 Frekansı ayarlamak için sürükleyin
- 8 100 kHz yukarı

## RADYO MODU



RDS metni bir radyo istasyonunun, sabit örneğin istasyon sloganları veya o anda çalan şarkının ve sanatçının adı gibi programla eş zamanlı veya kısa reklam da olabilen serbest biçimli metinsel bilgileri aktarmasını sağlar. Bu özelliğin kullanılabilirliği bölgeye, yayın alma kalitesine ve taşıyıcıya bağlıdır.

## RADYO MODU



Önceden atanmış bir numarayı seçin veya kaydedin. Yeni bir frekansı önceden atanmış bir numaraya ayarlamak için ortadaki düğmelerden bir tanesine basın ve basılı tutun.



Bir radyo bandı seçmek için ortadaki düğmelerden birine hafifçe vurun.



## RADYO MODU

### Alt çubuk seçenekleri:

Seçilen öge ekranda turuncu renkle vurgulanır:

- AF** AÇIK/KAPALI: Etkinleştirildiğinde AF fonksiyonu, her zaman mümkün olan en iyi çekim kalitesini sağlamak için otomatik olarak seçtiğiniz istasyonun alternatif bir frekansına geçer.
- TA** AÇIK/KAPALI: Etkinleştirildiğinde radyo, trafik anonsu süresince geçici olarak frekans ayarlama moduna geçer.
- AS** En güçlü yayın yapan altı istasyonu arar ve bunları ön tanımlı olarak kaydeder.
- SCAN** Çekim alanındaki tüm istasyonları sırayla bulup kısa süre sonra diğer istasyona atlar. Her istasyonu kısa bir süre duyarsınız. Arama düğmesine tekrar basarak istediğiniz istasyonda kalabilirsiniz.
- REG** AÇIK/KAPALI: Günün belirli zamanlarında bazı istasyonlar kendi programını Bölgesel alt programlara böler. REG fonksiyonu radyonuzun farklı içeriğe sahip alternatif bir frekansa geçmesini önler.
- LOC** Zayıf sinyale sahip istasyonların radyonuz tarafından alınmasına izin vermek veya vermemek için LOC/DX düğmesine dokunun.  
LOC etkinleştirilmişse sadece güçlü sinyale sahip istasyonları bulur.

### NOT:

- Bu cihazda RDS frekans ayarlayıcı bulunmaktadır. RDS, FM radyo sinyallerinin üzerinde veri aktaran bir sistemdir. RDS verisinin kullanılabilirliği ve içeriği ilgili yayın yapan istasyona ve sinyal gücüne bağlıdır. RDS, örneğin kullanıcının müdahalesi olmaksızın frekans değişikliklerini sağlayan alternatif frekanslar aktarır. AM bandı RDS fonksiyonunu desteklemez.
- RDS özelliklerini kullanmak için AF fonksiyonunu etkinleştirmiş olmanız gerekir. Ancak AF fonksiyonu fabrika ayarı olarak devre dışı bırakılmıştır. Cihazınızın takılmasından/kurulmasından sonra etkinleştirmenizi öneririz.

Kayıttan yürütme sayfası:



Ekran öğeleri:

- ① Kaynak
- ② Mevcut klasör/kayıttan yürütme listesi
- ③ ID3 etiket bilgisi
- ④ İlerleme çubuğu
- ⑤ Albüm Kapağı



Kontrol öğeleri:

- ① Önceki parça
- ② Oynat/Duraklat
- ③ Sonraki parça
- ④ Tekrarla
- ⑤ Karıştır
- ⑥ Kayıttan yürütme listesi sayfasına geç

## KAYITAN YÜRÜTME

IPOD/USB/SD/DISC

Kayıttan yürütme listesi sayfası iPod:

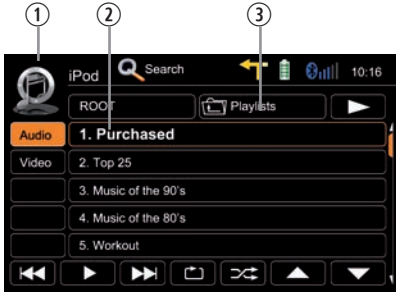

Ekran öğeleri:

- ① iPod modu
- ② Parça/klasör/kayıttan yürütme listesi
- ③ Mevcut klasör

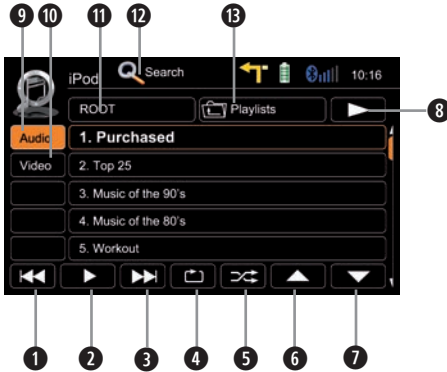

Kontrol öğeleri:

- ① Önceki parça
- ② Oynat/Duraklat
- ③ Sonraki parça
- ④ Tekrarla
- ⑤ Karıştır
- ⑥ İmleç yukarı
- ⑦ İmleç aşağı
- ⑧ Kayıttan yürütme sayfasına geçin
- ⑨ iPod ses moduna geçin
- ⑩ iPod video moduna geçin
- ⑪ Kök dizinine gidin
- ⑫ Ara
- ⑬ Klasör/kayıttan yürütme listesi yukarı

Kayıttan yürütme listesi sayfası USB/SD/Disc:



Ekran öğeleri:

- ① Parça dizini
- ② Parça/klasör
- ③ Mevcut klasör

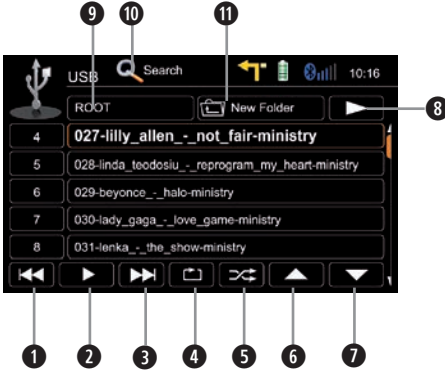

Kontrol öğeleri:

- ① Önceki parça
- ② Oynat/Duraklat
- ③ Sonraki parça
- ④ Parçayı tekrarlayın
- ⑤ Karıştır
- ⑥ İmleç yukarı
- ⑦ İmleç aşağı
- ⑧ Kayıttan yürütme sayfasına geçin
- ⑨ Kök dizinine gidin
- ⑩ Ara
- ⑪ Klasör yukarı

Arama fonksiyonu:

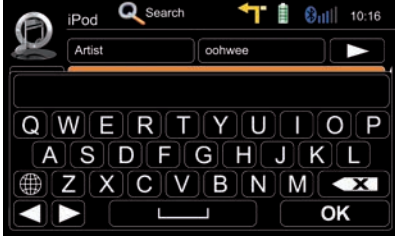

iPod arama:

 Arama seçeneğine hafifçe vurmak ilk harfi girmenizi sağlayan alfabetik bir klavye açar. Alfabetik arama iPod moduna özgüdür.

 Simgesine dokunmak, tercih ettiğiniz klavye dilini seçmenizi sağlayan klavye seçeneğini açar.

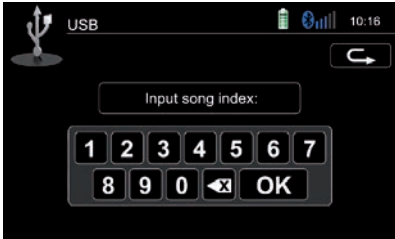

USB/SD/Disc modunda arama:

 Arama seçeneğine hafifçe vurmak parça numaralarını girmenizi sağlayan sayısal bir klavye açar. Sayısal arama USB/SD/Disc moduna özgüdür.

Video dosyalarının oynatılmasını kontrol eden öğeler:



Ekran öğeleri:

- ① Parçadaki mevcut zaman konumu
- ② Parçanın toplam süresi



Kontrol öğeleri:

- ① Önceki başlık/parça/bölüm
- ② Oynat/Duraklat
- ③ Sonraki başlık/parça/bölüm
- ④ Kayıttan yürütme listesine/DVD'nin kök menüsüne gidin
- ⑤ Tam ekran modu
- ⑥ DVD ayarları



USB/SD/Disc modu:

- Yiğın depolama aygıtınızın FAT32 formatlı olduğundan emin olun.
- Dizin yapısına ve içeriğe bağlı olarak toplam kullanılabilir klasör sayısı sınırlıdır.
- Sıralama ve kullanma hızı kullanılan yiğın depolama aygıtının hızına ve kapasitesine ve aynı zamanda depolanan verinin miktarına bağlıdır.
- Bağlanan USB sabit disklerin FAT32 formatında biçimlendirilmiş olmalı ve sadece en fazla 400mA (tepe) akım tüketmelerine izin verilmelidir. Aksi takdirde uyumlu olmadıkları ve bu cihazla kullanılamayacakları dikkate alınmalıdır.
- Sadece iPod modu albüm kapağını destekler.

iPod modu:

- Arama listesinin boyutuna bağlı olarak sonuçlar ilk arama esnasında gecikebilir. Bu durumun nedeni ayarlanması ve arama dizinini sağlaması süre alan iPod'dur.
- iPod/iPhone, içeriğe ve sıralamaya bağlı olarak kayıttan çalma listesinde çok miktarda bilgiyi görüntüler.

**NOT:**

Aşağıdakiler için [www.zenec.com](http://www.zenec.com) internet sayfamıza bakın:

- Uyumlu dosya biçimleri ve bunların olası kısıtlamaları.
- iPod/iPhone uyumluluk listesi.

## BLUETOOTH MODU

Bluetooth ana menüsü:

Girmek için simgeye hafifçe vurun

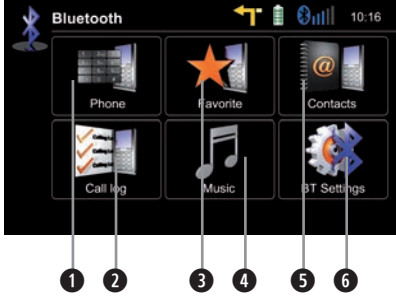

Kontrol öğeleri:

- 1 Ekran tuş takımı
- 2 Arama Kaydı
- 3 Favoriler
- 4 Ses akışı (A2DP) değiştirme
- 5 Kişiler
- 6 Bluetooth ayarları

A2DP (de-) aktivasyonu:

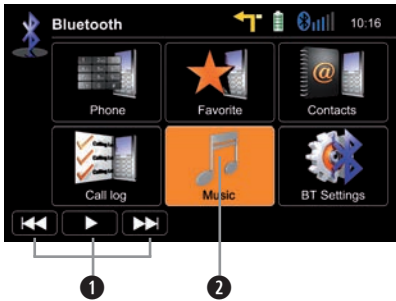

Kontrol öğeleri:

- 1 Kayıttan yürütme kontrolü
- 2 A2DP Açık/Kapalı (vurgulanmış=AÇIK)

## BLUETOOTH MODU

Arama kabulü, numara çevirme, telefonu kapatmak, aramalar arası geçiş:

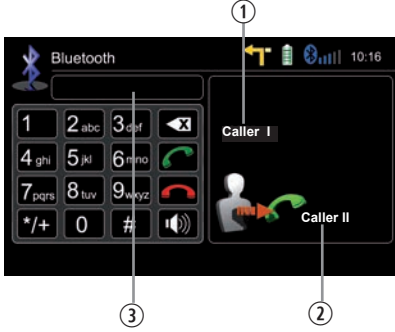

Ekran öğeleri:

- ① İlk gelen arama
- ② İkinci gelen arama
- ③ Aranana numara

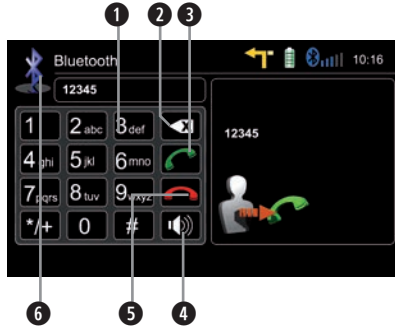

Kontrol öğeleri:

- ① Tuş takımı
- ② Son rakamı siler
- ③ Telefonu açın/İkinci aramaya geçin
- ④ Aramayı eller serbest ve cep telefonu (özel mod) modu arasında değiştirin
- ⑤ Etkin aramayı kapatın/İlk aramaya dönün
- ⑥ BT ana menüsüne dönün

## BLUETOOTH MODU

Bir cep telefonunun eşleştirilmesi:

- 1 BT ayarları > Cihaz seçeneklerine girin.

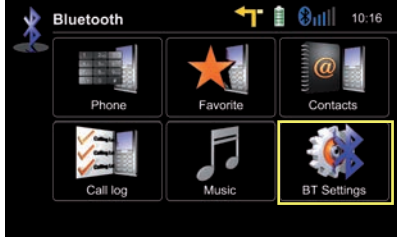

- 2 BT aygıtları aramasını başlatmak için "Ekle" seçeneğine hafifçe vurun.

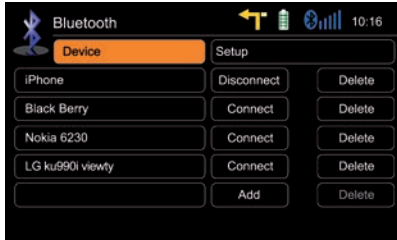

- 3 Listedeki cep telefonunuzu seçin veya tekrar arayın. "Ekle" düğmesine basın.

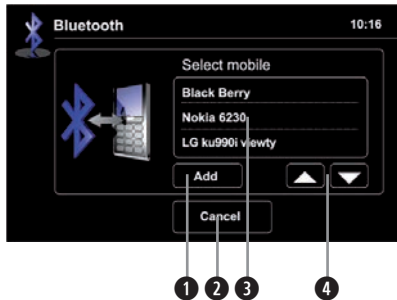

Kontrol öğeleri:

- 1 Bir cep telefonu eklemek ve eşleştirme için bir PIN girin
- 2 BT ayarlarına dönün
- 3 Cep telefonunu seçmek için hafifçe vurun
- 4 Listeye göz atın (yukarı/aşağı)

## BLUETOOTH MODU

**4** Pin kodunu girerek OK düğmesine hafifçe vurun veya tekrar deneyin.

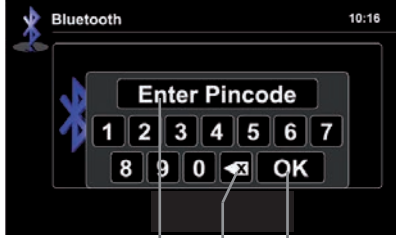

- ① Pin kodu
- ② Son rakamı siler
- ③ Pin kodunu onaylayarak devam edin

**5** İstendiğinde cep telefonunuza aynı pin kodunu girerek onaylayın. Şimdi "Cihaz başarıyla eşleştirildi" mesajı görüntülenir.

**NOT:**

Birden fazla cep telefonu eşleştirmeye çalışıyorsanız:

- Cihazla ilave cep telefonları eşleştirirken "otomatik bağlan" fonksiyonunu kapatın.
- Her eşleştirilen cep telefonu için farklı pin kodu çifti kullanın.

## BLUETOOTH MODU

Kişiler – Telefon rehberinin kullanılması:

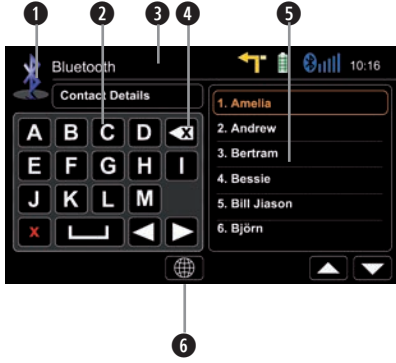

Kontrol öğeleri:

- 1 BT ana menüsüne dönün
- 2 Bir arama başlatmak için bir kişi numarasına hafifçe vurun
- 3 Arayın
- 4 Favori olarak kaydetmek için yıldıza hafifçe vurun
- 5 Listeden kişi adı seçin
- 6 Tercih ettiğiniz klavye dilini seçin language

Bir girişin aranması:

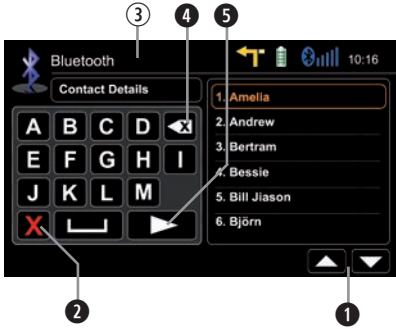

- 1 Tuş takımı etkinken işlev yoktur
- 2 Tuş takımından çıkın
- 3 Ekran girişi
- 4 Son karakteri silmek için hafifçe vurun
- 5 Tuş takımının sonraki sayfasına geçin

### NOT:

- 15 ana karaktere kadar arayabilirsiniz.

## BLUETOOTH MODU

Telefon rehberinin kullanılması:

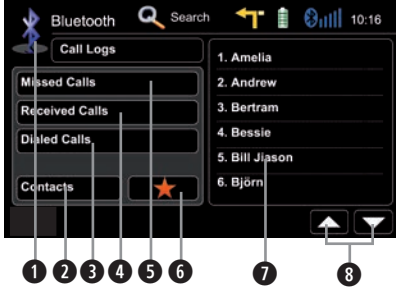

Kontrol öğeleri:

- ❶ BT ana menüsüne geri gidin
- ❷ Kişiler sayfasına gidin
- ❸ Giden arama listesini görüntülemek için hafifçe vurun
- ❹ Gelen arama listesini görüntülemek için hafifçe vurun
- ❺ Cevapsız arama listesini görüntülemek için hafifçe vurun
- ❻ Favoriler sayfasına gidin
- ❼ Kişiyi aramak için hafifçe vurun
- ❽ Sayfa yuları/aşağı

### NOT:

- Senkronizasyon, aktarma, sıralama ve aynı zamanda telefon rehberi girişlerinin görüntülenmesi cep telefonunun markasına ve modeline bağlıdır. Senkronizasyon düzgün şekilde çalışmazsa cep telefonu bağlantısını kesin ve eşleştirme işlemini tekrarlayın.
- Otomatik telefon rehberi senkronizasyonu çalışmazsa cep telefonunuzun kullanma kılavuzuna bakın. Bazı cep telefonları bu fonksiyonun kesin aktivasyonunu gerektirir.
- BT ana menüsüne girdikten sonra, tüm telefon rehberinin yeniden senkronizasyonunu zorlamak için Kişiler veya Arama Kaydı simgesine basın ve basılı tutun (senkronizasyon sorunları yaşıyorsanız).

## BLUETOOTH MODU

Favorilerin yönetilmesi:

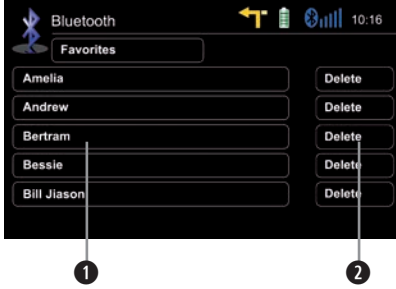

Kontrol öğeleri:

- 1 Favoriyi çağırmak için girişe hafifçe vurun
- 2 Favoriyi silin

### NOT:

- Sadece bağlantıyı sonlandırmak veya bağlı bir cep telefonunu silmek favoriler listesini etkilemeyeceğini dikkate alın. Favoriler kesinlikle teker silinmelidir.

Kurulum ayarları:

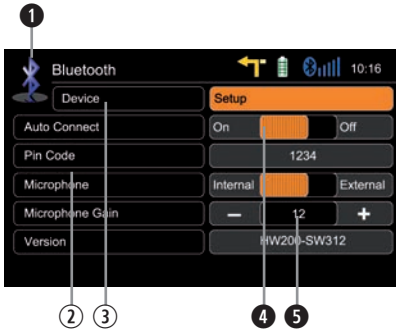

- 1 BT ana menüsüne dönün
- 2 Seçenekler
- 3 BT cihaz ayarları
- 4 Mikrofon seçimi
- 5 Mikrofon kazancını ayarlamak için +/- işaretlerine hafifçe vurun

**NOT:**

- Cep telefonunuz uyumluysa ve hala cihaz listesinde görünmüyorsa Bluetooth özelliğinin açık olduğundan ve "tüm cihazlar için görünür" olarak ayarlandığından emin olun.
- Bluetooth bağlantıları genellikle yaklaşık 8 metrelik mesafe içerisinde çalışır. Engeller bu mesafeyi azaltabilir.
- Beş adet cep telefonuna kadar eşleştirme yapabilir ve her biri için bin adet telefon rehberi kişisine kadar senkronize edebilirsiniz.
- Yerleşik eller serbest cihazını kullanmak için ilk önce cep telefonunuzu eşleştirmeniz gerekir.
- Her cep telefonunun eşleştirilebileceği ve tüm fonksiyonların çalışacağı garantisi verilemez.
- Denenen ve uyumlu cep telefonlarının "BT uyum listesi" ve aynı zamanda en son yazılım güncelleştirmeleri için [www.zenec.com](http://www.zenec.com) internet sitemizi ziyaret edin.

## NAVİGASYON MODU

Bir varış noktasının girilmesi ve güzergâh yönlendirmenin başlatılması:



"Bul" düğmesine hafifçe vurun.



Tercih ettiğiniz varış noktası arama yöntemini seçin. Burada, örneğimizde "Adres bul"u seçin.



Bir şehir, cadde adı ve ev numarası girerek  OK simgesine hafifçe vurarak her adımı onaylayın.

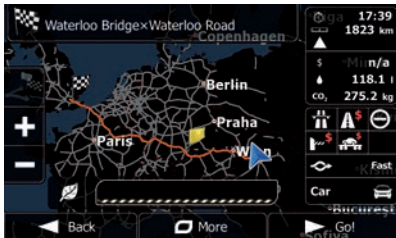

Program istenen güzergâhı hesaplar. Güzergâh hesaplama işlemi tamamlandığında güzergâh yönlendirmeyi başlatmak için hemen "GİT!" düğmesine hafifçe vurun.

**NOT:**

- Navigasyon özelliklerinin kullanılması ve ayrıntılı açıklamaları için lütfen ürünle birlikte ayrı olarak verilen navigasyon kılavuzuna bakın.
- Navigasyon modunu kullanırken herhangi bir kayıttan yürütme kaynağını dinleyebilirsiniz. Navigasyon yazılımı, sesli yönlendirme esnasında ses seviyelerini otomatik olarak yönetir.
- Sesli yönlendirme esnasında ses seviyesini değiştirerseniz seçilen ses seviyesi sonraki güzergâh yönlendirme için hafızaya alınır.
- Ses kaydı yürütme, sesli yönlendirme sırasında 10 ses seviyesine getirilir. Önyarlı ses seviyesi 10'un altındaysa ses susturulur.

## AYARLAR: ANA/İLK AYARLAR

Ana ayarlar ekranı:

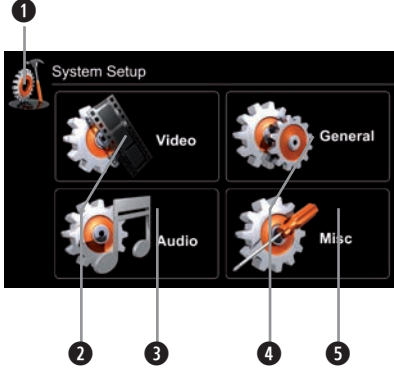

Kontrol öğeleri:

- 1 Önceki menüye geri dönün.  
Tüm dört alt menüde çalışır.
- 2 Ayarlar Video bölümüne bakın.
- 3 Ayarlar Ses bölümüne bakın.
- 4 Ayarlar Genel bölümüne bakın.
- 5 Ayarlar Çeşitli bölümüne bakın.

Montajdan ve ilk çalıştırmadan sonra doğrudan yapılacak ayarlar:

Ekran dilini ayarlayın:

İstediğiniz ekran dilini seçmek için  
Ayarlar>Genel>Dil öğelerine gidin.  
Hareketli resim ayarınızı gösterir.

Arka Kamerayı ayarlayın:

Kamerayı kullanmak için  
bir kez etkinleştirmek üzere  
Ayarlar>Genel>Sürücü Desteği  
İhtiyaçları öğelerine gidin. Hareketli  
resim ayarınızı gösterir.



## AYARLAR: SİSTEM AYARLARINI İÇE AKTARMA/DIŞA AKTARMA

Ayarlar>Çeşitli>Yardım öğelerine gidin

Sistem ayarlarını dışa aktarın:

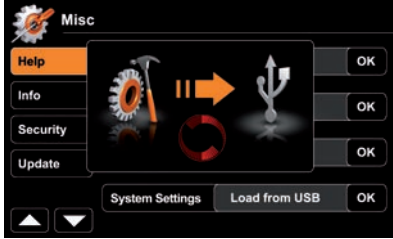

1. USB flaş sürücüsünü FAT32 ile biçimlendirin.
2. USB flaş sürücüsünü cihaza takın.
3. Dışa aktarmayı başlatmak için Sistem Ayarları-Dışa Aktar seçeneğinde "OK" düğmesine hafifçe vurun.

Sistem ayarlarını içe aktarın:

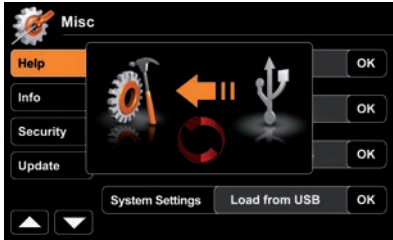

1. USB flaş sürücüsünü cihaza takın.
2. İçe aktarmayı başlatmak için Sistem Ayarları-İçe Aktar seçeneğinde "OK" düğmesine hafifçe vurun.
3. İçe aktarımın tamamlanmasından sonra cihazı yeniden başlatın.

### NOT:

- USB flaş sürücünün FAT32 ile biçimlendirilmiş olduğundan emin olun.
- Oluşturulan dışa aktarma dosyasını elle değiştirmekten sakının. Yeniden içe aktarım uygun dosya bütünlüğüne dayanmalıdır.
- Sistem güncellemesi nedeniyle eklenen yeni fonksiyonlar her zaman standart varsayılan değerler ile başlatılır. Bu durum içe aktarım dosyası içeriğinden gelen eksik değerleri telafi eder.
- Bir belleğim güncellemesinden sonra sistem ayarlarını içe aktarımla ilgili güncelleme kurulum talimatlarını kontrol ederek bunları dikkate alın.

## AYARLAR: VİDEO



Hareketli resim TV şeklinde ayarları gösterir.



Hareketli resim, TFT ekran parlaklığını ayarlama esnasındaki ayarlarınızı gösterir.

Gündüz-/Gece TFT ekran parlaklığı GPS zaman sinyali tarafından kontrol edilir.

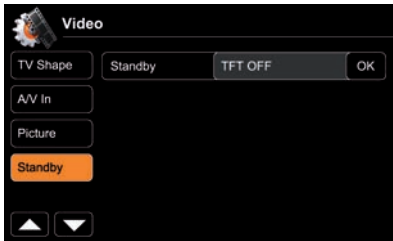

Bekleme aktivasyonu ekranı KAPATIR. Bunun haricinde cihaz normal şekilde çalışır.

Ekranı tekrar etkinleştirmek için üzerinde bir yere hafifçe vurun.



NOT:

Adı	Açıklayıcı	Fonksiyon	Seçenek/Aralık
TV Şekli	Video görüntü ayarı	TV Şekli	Normal
			Sinema

Resim	TFT parlaklık kontrolü	Parlaklık Gündüz	0...20
		Parlaklık Gece	0...20

Bekleme modu	TFT KAPALI
--------------	------------

## AYARLAR: SES

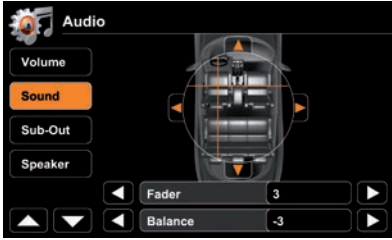

Ses karıştırıcısı:

Son ses seviyesine ayarlamak için "Son" seçeneğini seçin. Gelişigüzel bir değere ayarlamak için "Ayarla" seçeneğini seçin.

▼ Kaynaklar için seviye ayarlamaları: Diğer kaynaklarla ilgili ses seviyesini ayarlayın.

Hareketli resim azaltıcı ve denge ayarlarını gösterir.

▼ EQ frekans ayarlamaları EQ bantlarını ayarlayın.

Hareketli resim alt çıkış seviyesini gösterir.

Aracınızda entegre bir OE Soundsystem bulunuyorsa ses bozulmasını önlemek için "OE Soundsystem" parametresini etkinleştirin.

Karıştırıcı sayfasını açmak için EQ'da "OK" düğmesine hafifçe vurun.



NOT:

	Açıklayıcı	Fonksiyon	Seçenek/Aralık
Ses seviyesi	Ses karıştırıcısı	Başlangıç ses seviyesi	son değer, ayar değeri
		Başlangıç ses seviyesini ayarlayın	0...40
		TA ses seviyesi	son değer, ayar değeri
		TA ses seviyesini ayarlayın	0...40
		NAV ses seviyesi	son değer, ayar değeri
		NAV ses seviyesini ayarlayın	0...40
	Kaynakların seviye ayarı	Radyo alıcısı	rel. 0...14
		CD/DVD	rel. 0...14
		USB/SD/iPod	rel. 0...14
		A/V Girişi	rel. 0...14

Ses	Seviye atama	Azaltıcı	ön 9, orta 0, arka -9
		Denge	sol -9, orta 0, sağ 9
	EQ frekansları	Bas frekansını ayarlayın	50, 100, 200 Hz
		Orta frekansını ayarlayın	0.5, 1, 2 kHz
		Tiz frekansını ayarlayın	5, 10, 15 kHz
	Ses yüksekliği		Açık, Kapalı

Alt çıkış	Alt çıkış ayarları	Seviye	rel. -7...+7
		Geçiş	55, 80, 120 Hz

Hoparlör	Hoparlör sistem ayarları	OE Soundsystem	Açık, Kapalı
		Open Equalizer	TAMAM

## AYARLAR: GENEL



Sistem saati düzenli olarak GPS zaman damgası tarafından güncellenir.



Hareketli resim sürücü yardımı ayarlarınızı gösterir. Örnek: Arka Kamera.

Geri viteste ses kapalı: Geri vitesteyken sesi kapatın. reverse gear.



Gösterilen bayrak seçilen ekran dilini gösterir.

**NOT:**

Adı	Fonksiyon	Seenek/Aralık
Ana	Sesli uyarı	Aık, Kapalı
	Radyo bölgesi	Avrupa, ABD, Latin (Amerika)
	Bluetooth	Aık, Kapalı
	Ses aılır penceresi	Aık, Kapalı
	Anten kaynađı	Aık, Kapalı

**NOT:**

- Aracınızda aktif bir anten olmadıđı durumda yukarıda belirtilen anten kaynađı parametresini "Kapalı" olarak deđiřtirin.

Sürücü desteđi	Park desteđi	Kapalı, Arka görüř kamerası, OPS
	Geri viteste ses kapalı	Aık, Kapalı

Dil	Ekran	Ekran dilini ayarla
-----	-------	---------------------

## AYARLAR: ÇEŞİTLİ



Sitem ayarlarınızı bir USB flaş sürücünden içeri veya USB flaş sürücüsüne dışarı aktarabilirsiniz. Bir belleim güncellemesinin veya güç bağlantısının kesilmesinin ardından oldukça kullanışlı hale gelen bir özellik.

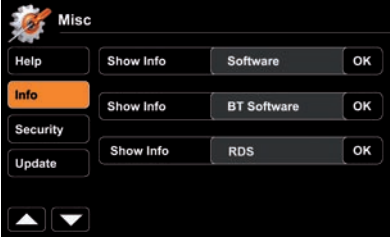

İlgili yazılım sürümünü görüntülemek için "OK" düğmesine hafifçe vurun.



Cihazı, güç kaynağından geçici süre ayrılması (hırsızlık) durumunda şifre fonksiyonunu etkinleştirin. Gelişigüzel bir 4 rakamlı kod kullanın. Kodu sıfırlamak için kod yerine "0000" girin.

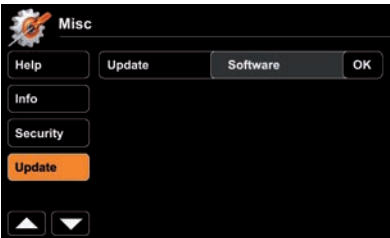

Bir yazılım güncelleştirmesi için "OK" düğmesine basın. Hazırlıklar ve ayrıntılar için asıl güncellemeden ÖNCE güncellemeyle birlikte gelen güncelleme talimatlarına bakın.



## NOT:

<b>Yardım</b>	Dokunmatik ekranı kalibre edin	OK dokunmatik ekran kalibrasyonunu başlatır
	Fabrika ayarlarını yükle	OK fabrika ayarlarını yükler
	Sistem ayarları	Ayarları USB'ye aktarın
	Sistem ayarları	Ayarları USB'den yükleyin
<b>Bilgi</b>	Bilgiyi göster	Yazılım
	Bilgiyi göster	BT Yazılımı
	Bilgiyi göster	RDS
<b>Güvenlik</b>	Şifre etkin	Açık, Kapalı
	Şifre	OK şifreyi ayarlar
<b>Güncelleme</b>	Güncelleme	OK yazılım güncellemesini başlatır

## NOT:

- Yüklenen yazılım sürümünü [www.zenec.com](http://www.zenec.com) internet sitemizde bulunanla karşılaştırın (güncellemeler için destek ve indir bölümüne bakın).

## ANA UZAKTAN KUMANDA

### Uzaktan Kumanda Tuşları

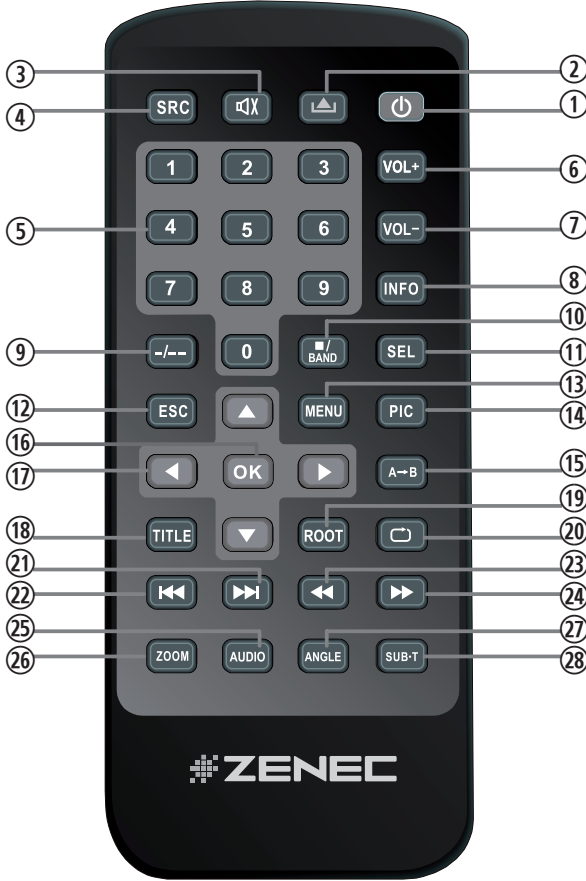



## ANA UZAKTAN KUMANDA

1. **GÜÇ**  
Cihaz AÇIK/KAPALI
2. **ÇIKART**  
Diski çıkarır
3. **SESSİZ**  
Ses çıkışını kapatır/açar
4. **SRC**  
Kaynakları değiştirir
5. **TUŞ TAKIMI**  
Parça/bölüm/başlık girin
6. **VOL +**  
Sesi yükseltin
7. **VOL-**  
altın
8. **BİLGİ**  
DVD bilgisini göster
9. **GİT**  
Ekranda sayısal tuş takımı açın
10. **DURDUR/BANT**  
DVD'yi durdurun/radyo bandını değiştirin
11. **SEL**  
Karııştırıcıyı açın
12. **ESC**  
Menüyü/karııştırıcıyı kapatın
13. **MENÜ**  
Ana menüyü açın
14. **PIC**  
İşlevsiz
15. **TEKRAR A-B**  
DVD'de tekrar edilecek başlangıç ve bitiş noktasını ayarlayın
16. **TAMAM**  
Oynat/Duraklat; Onayla
17. **YÖN TUŞLARI**  
Öge seçin; imleci hareket ettirin
18. **BAŞLIK**  
DVD Başlık menüsünü açın
19. **KÖK**  
DVD ana menüsünü açın
20. **TEKRAR**  
Parça/bölüm/başlık tekrarlayın
21. **SONRAKİNE ATLA**  
Sonraki parçaya/kayıtlı istasyona/bölüme/başlığa atla
22. **ÖNCEKİNE ATLA**  
Önceki parçaya/kayıtlı istasyona/bölüme/başlığa atla
23. **HIZLI GERİ SAR**  
Hızlı geri sarın; radyo alıcısı modunda 50kHz aşağı
24. **HIZLI İLERİ SAR**  
Hızlı ileri sarın; radyo alıcısı modunda 50kHz yukarı
25. **SES**  
DVD ses dilini değiştirin
26. **ZOOM**  
Yaklaştırın/uzaklaştırın
27. **AÇI**  
DVD görüş açısını değiştirin
28. **SUB-T**  
DVD alt yazısını değiştirin

**NOT:**

- Bazı fonksiyonlar, seçtiğiniz moda ve ortam türüne bağlı olarak kullanılamayabilir.





























