

ZE-NC3811D

**CAR SPECIFIC NAVICEIVER FOR
FORD VEHICLES**



USER MANUAL

BEDIENUNGSANLEITUNG

 **ZENEC**

ABOUT THIS INSTRUCTION MANUAL

The instruction manual contains important information and warnings about the operation of this unit. Please store it inside your vehicle to have access to it any time. The contents of this document are provided "as is", as required by applicable law. No warranties of any kind, either expressed or implied, including, but not limited to, the implied warranties of merchantability and fitness for a particular purpose, are made in relation to the accuracy, reliability or contents of this document. ZENEC reserves the right to revise this document or withdraw it at any time without prior notice.

CONTENTS

SAFETY INSTRUCTIONS	3
FRONT PANEL BUTTONS	4-5
BASIC OPERATION	6-7
RADIO MODE	8-11
PLAYBACK/PLAYLIST AUDIO/VIDEO	12-17
BLUETOOTH MODE	18-25
NAVIGATION MODE.....	26-27
SETUP.....	28-37
REMOTE CONTROL MAIN	38-39
REMOTE CONTROL M-ZONE	40-41
EXTERNAL PLAYBACK SOURCES.....	42-43
GLOSSAR.....	44
TROUBLESHOOTING	45-46
SPECIFICATIONS.....	47
WARRANTY.....	94-95

 Navigation manual is separate.

SAFETY INSTRUCTIONS

1. Read these instructions entirely.
2. Keep these instructions. Whoever uses the unit should have access to this manual.
3. Heed all warnings. Follow all instructions.
4. This unit is designed to be used in a vehicle with 12V DC battery and negative ground.
5. Do not operate the unit in any other way than described in this manual. Failure to follow the instructions within this manual may void your warranty.
6. Do not disassemble or alter the unit in any way, because it will void your warranty. Do not attempt to repair or to service the unit yourself, but contact an authorized ZENEC dealer instead.
7. Use only original accessories which are designed and manufactured for the unit, otherwise you will risk damage. Install the unit according to the mounting manual by using the supplied mounting accessories. The forces of acceleration for accidents are sometimes huge. Incorrect mounted units are a big risk for the driver and the car passengers, during an accident.
8. Protect the unit from water and other liquids, which can enter the casing. A short circuit or even fire could be the result.
9. To prevent a short circuit, never insert or stick any metallic objects (such as coins or metal tools) into the unit.
10. Before you replace a defective fuse, try to find the cause for the short circuit. Please pay attention to the cables of the power supply! If the short circuit doesn't result from a failure of the power supply or wiring, you can replace the defective fuse with a new one (same values). If the short-circuit is still existing, please contact an authorized ZENEC dealer.
11. When connecting to any other device, read its user's guide for detailed safety instructions. Do not connect incompatible products.
12. Be careful not to drain the car battery while using the unit when the car engine is turned off. Because the unit uses a considerable amount of energy and the battery will be charged only while the engine is running, it might happen that the battery will discharge to a point where it's not longer possible to start the engine.
13. According to the law in different European countries, driving with monitors which are showing movies in the viewing range of the driver is not allowed, because the driver might be distracted from the traffic. Please respect the traffic regulations of your country, or you might face penalties in case of an accident or even lose your insurance coverage. Please pay attention to the volume inside your vehicle, because you are obliged to notice exterior sounds like police sirens etc.
14. Don't expose the unit to hard impacts. A mechanical or electrical malfunction of the unit could be the result.
15. Should any problems or questions occur during installation, please consult your ZENEC dealer/importer.
16. This unit utilizes a laser class 1. Use of controls or adjustments or performance of procedures other than those specified herein may result in hazardous exposure to coherent light. Do not open covers and do not repair yourself. Refer servicing to qualified personnel.

FRONT PANEL BUTTONS

Front Panel

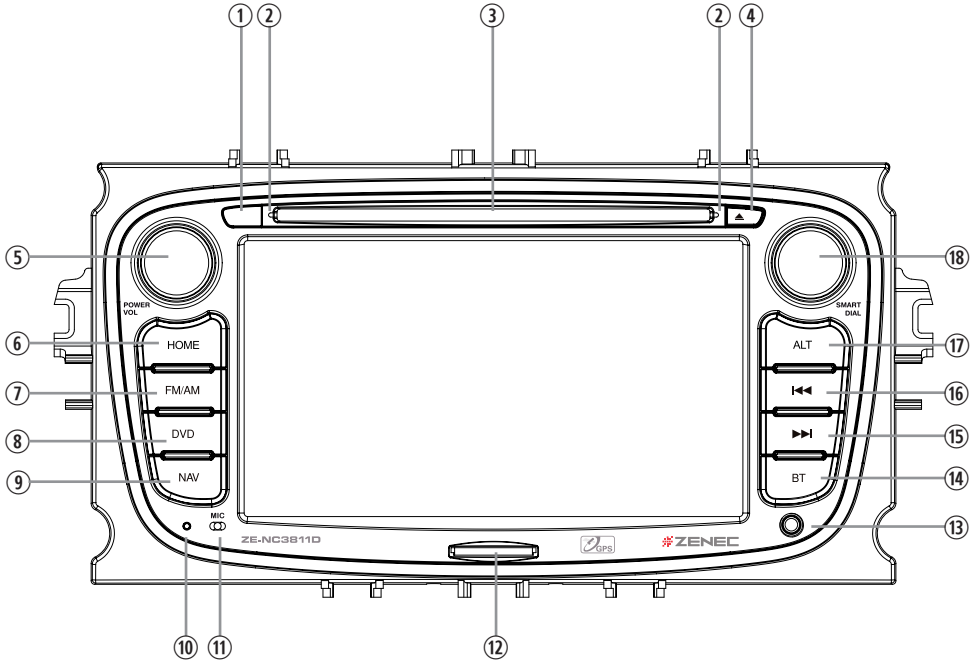



FRONT PANEL BUTTONS

1. **IR RECEIVER**
2. **DISC INDICATOR**
3. **DISC SLOT**
4. **EJECT**
Eject disc
5. **PWR/VOL**
Rotate to increase/decrease volume, press and hold to switch device ON/OFF
6. **HOME**
Press to open Main Menu, hold to open EQ page
7. **FM/AM**
Press to switch to FM/AM source
Press and hold to de- and activate TA funktion
8. **DVD**
Press to switch to DVD source
9. **NAV**
Press to switch between Navigation and playback page
Press and hold to fade in/out the infobars manually
10. **RESET**
Press to initiate a hardware reset
11. **INTERNAL MICROPHONE**
12. **SD CARD SLOT**
13. **FRONT A/V-In**
14. **BT**
Press to switch to BT source
15. **NEXT**
Press to choose next
Track|Chapter|Station
Press and hold to fast forward
16. **PREVIOUS**
Press to choose previous
Track|Chapter|Station
Press and hold to fast rewind
17. **ALT**
Funktion can be set in Setup
Press and hold to open the Video setup
18. **SMART DIAL**
Rotate to move a cursor up and down
Press to confirm a selection

BASIC OPERATION

POWER ON/OFF

Correctly installed, your device will power on together with the ignition. Ignition off: Device does not receive power. When the ignition is activated, you may also switch the device On and Off using the front panel power button.

SELECT A SOURCE

Enter main menu:

- Via Touchscreen:

Touch the icon in the upper left corner of the screen.

- Via "HOME" button:

Push "HOME" button to enter main menu.

Operation at main menu:

The main menu consists of three pages: 2 main pages and 1 M-Zone page.

There are two basic ways to get there:

- Slide You can slide the two main pages back and forth.
Just slide your fingertip onscreen in the respective direction.
The M-Zone page (backseat area) cannot be accessed via sliding.
- Bar Tap on any of the three oval markers on top of the screen to navigate through all three main menu pages. M-Zone included.

Entering the main menu you have access to all playback sources and settings.



Main menu 1



Main menu 2



M-Zone page

ADJUST LOCAL LANGUAGE

Tap center header button or slide to second main menu page. Choose SETUP > GENERAL > LANGUAGE and adjust to your likings. You might want to adjust some other basic settings. See chapter "Setup".



BASIC OPERATION

Basic elements (all playback sources)

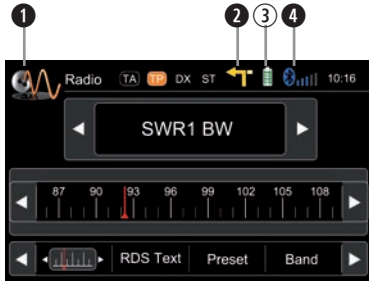

Display & control elements:

- ① Indicates current source
 - Tap to enter main menu
- ② Indicates when NAV info bar is available
 - Tap to display NAV info bar
 - Tap again to hide it
- ③ Connected cellphone battery status.
- ④ Cellphone GSM reception field strength

Three info bar styles:



NAV info bar



Playback info bar



BT info bar

NOTE:

- Press and hold the NAV button to fade in/out the info bars manually. Touch the  icon to fade out the info bars manually.
- NAV info bar is only available during active route guidance.
- An incoming call or new playback information triggers the automatic pop-up of the other info bar types at NAV screen. They will fade out after five seconds.

RADIO MODE

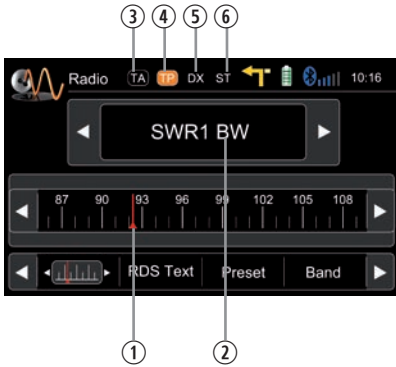

Display elements:

- ① Red line marks current frequency
- ② Frequency or station name
- ③ Traffic announcement status
- ④ Traffic announcements on carrier
- ⑤ LOC/DX status
- ⑥ Stereo reception status

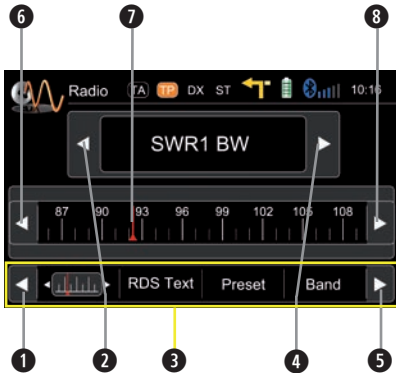

Control elements:

- ① Scroll left
- ② Previous station
- ③ Tap to select center display content
- ④ Next station
- ⑤ Scroll right
- ⑥ 100 kHz down
- ⑦ Drag to adjust frequency
- ⑧ 100 kHz up

RADIO MODE



RDS text allows a radio station to transmit free-form textual information that can be either static e.g. station slogans or in sync with the programming such as the title and artist of the currently playing song or even short ads. Availability depends on region, reception quality and carrier.

RADIO MODE

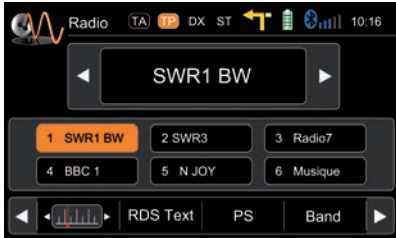

Select preset or save a preset. Press and hold a center button to set a new frequency as preset.



To select a radioband tap on a center button.

**RADIO MODE****Lower bar options:**

The selected item is highlighted in orange onscreen:

- AF** ON/OFF: When activated, AF function automatically switches to an alternative frequency (AF) of your chosen station, in order to always offer the best possible reception quality.
- TA** ON/OFF: When activated, the radio temporarily switches, for the duration of the traffic announcement, to tuner mode.
- AS** Searches for the six strongest stations and saves them as preset.
- SCAN** Intro-scan of all stations in reception range. You can hear each station for a short moment. Lock to the one you like by pressing scan again.
- REG** ON/OFF: At certain daytimes some stations divide their program into regional subprograms. The REG function prevents your receiver from switching to an alternative frequency with different content.
- LOC /DX** Touch LOC/DX to omit or allow reception of stations with weak signals. If LOC is activated it will exclusively find strong stations.

NOTE:

- This unit features an RDS tuner. RDS is a system which transmits data on top of the FM radio signal. Availability and content of the RDS data depend on the respective broadcast station and its signal strength. RDS does, for example, transmit alternative frequencies, which allow for frequency changes without user interaction. AM band doesn't support RDS functions.
- You need to have the AF function activated in order to use the RDS feature. However, the AF function is deactivated ex factory. We recommend to activate it directly after mounting/installation of your device.

Playback page:



Display elements:

- ① Source
- ② Current folder/playlist
- ③ ID3 tag info
- ④ Progress bar
- ⑤ Album Art

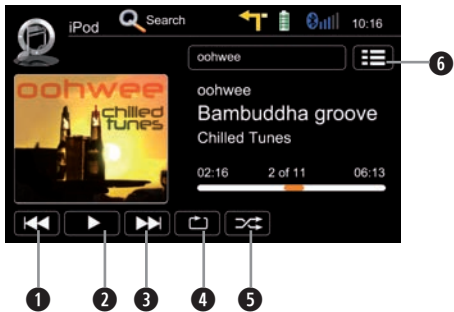

Control elements:

- ① Previous track
- ② Play/Pause
- ③ Next track
- ④ Repeat
- ⑤ Shuffle
- ⑥ Switch to playlist page

PLAYBACK

IPOD/USB/SD/DISC

Playlist page iPod:

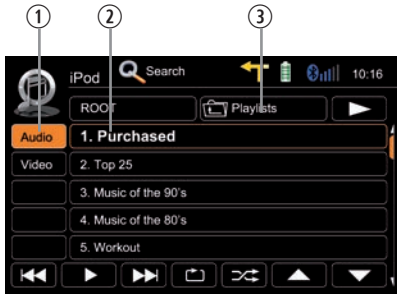

Display elements:

- ① iPod mode
- ② Track/folder/playlist
- ③ Current folder

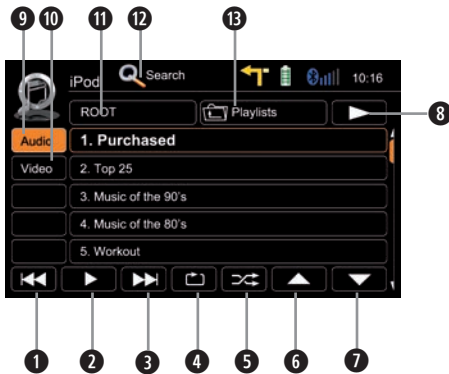

Control elements:

- ① Previous track
- ② Play/Pause
- ③ Next track
- ④ Repeat
- ⑤ Shuffle
- ⑥ Cursor up
- ⑦ Cursor down
- ⑧ Switch to playback page
- ⑨ Switch to iPod audio mode
- ⑩ Switch to iPod video mode
- ⑪ Go to root directory
- ⑫ Search
- ⑬ Folder/playlist up

Playlist page USB/SD/Disc:



Display elements:

- ① Track index
- ② Track/folder
- ③ Current folder

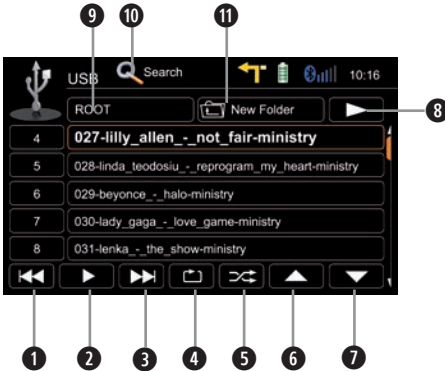

Control elements:

- ① Previous track
- ② Play/Pause
- ③ Next track
- ④ Repeat track
- ⑤ Shuffle
- ⑥ Cursor up
- ⑦ Cursor down
- ⑧ Switch to playback page
- ⑨ Go to root directory
- ⑩ Search
- ⑪ Folder up

Search function:

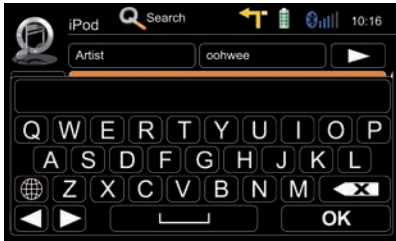

iPod search:

Tapping on  Search pops up an alphabetic keyboard, allowing you to enter an initial letter. Alphabetic search is unique for iPod mode.

Tapping on  pops up the keyboard option allowing you to select your preferred keyboard language.

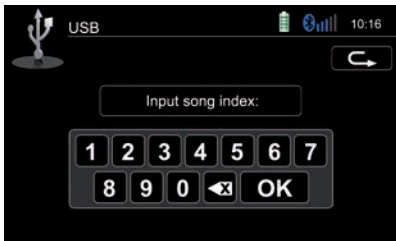

USB/SD/Disc modi search:

Tapping on  Search pops up an numeric keyboard, allowing you to enter track numbers. Numeric search is unique for USB/SD/Disc modi.

Elements to control playback of video files:



①

②

Display elements:

- ① Current temporal position in track
- ② Total duration of track



①

②

③

④

⑤

⑥

Control elements:

- ① Previous title/track/chapter
- ② Play/Pause
- ③ Next title/track/chapter
- ④ To playlist/root menu of DVD
- ⑤ Full screen mode
- ⑥ DVD settings



USB/SD/Disc mode:

- Make sure your mass storage device is FAT32 formatted.
- Depending on directory structure and contents the total number of available folders is limited.
- Sorting and handling speed depends on speed and capacity of the mass storage used, as well as on the amount of stored data.
- Connected USB hard disks have to be formatted with FAT32 and are only allowed to consume a maximum of 400mA (peak) current. Otherwise they must be considered incompatible and can't be used with the device.
- Only iPod mode supports album art.

iPod mode:

- Depending on the size of the search list, results may be delayed during first search. That is due to the iPod, which takes a moment to setup and provide the search index.
- iPods/iPhones display, depending on content and sorting, an extended set of information on the playlist page.

NOTE:

See www.zenec.com for:

- Compatible file formats and their possible restrictions.
- iPod/iPhone compatibility list.

BLUETOOTH MODE

Bluetooth main menu:

Tap icon to enter

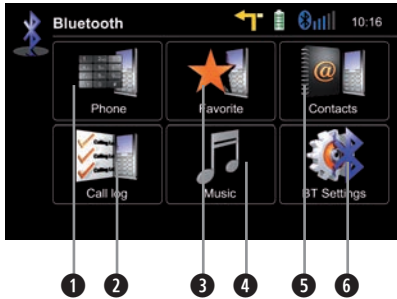

Control elements:

- 1 Onscreen keypad
- 2 Call Log
- 3 Favourites
- 4 Audiostreaming (A2DP) toggle
- 5 Contacts
- 6 Bluetooth settings

A2DP (de-)activation:

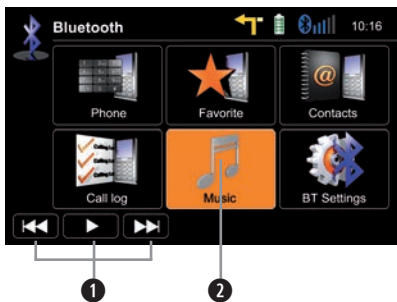

Control elements:

- 1 Control Playback
- 2 A2DP On/Off (highlighted=ON)

BLUETOOTH MODE

Accept call, dial, hang up, switch between calls:

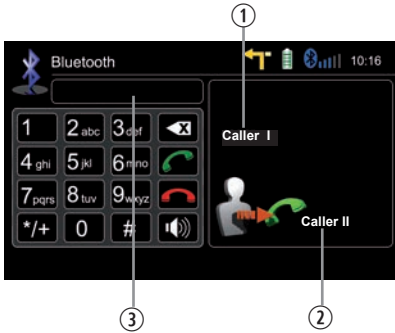

Display elements:

- ① First incoming call
- ② Second incoming call
- ③ Dialed number

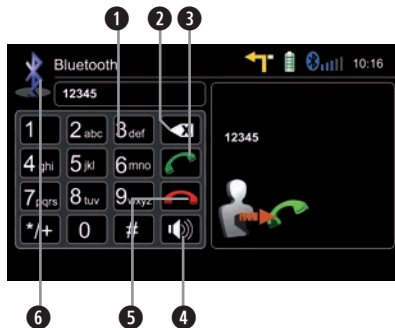

Control elements:

- ① Keypad
- ② Deletes last digit
- ③ Pick up call/Switch to second call
- ④ Toggle to shift call between handsfree and mobile phone (privacy mode)
- ⑤ Hang up active call/Back to first call
- ⑥ Back to BT main menu

BLUETOOTH MODE

Pairing a mobile phone:

1 Enter BT settings > Device

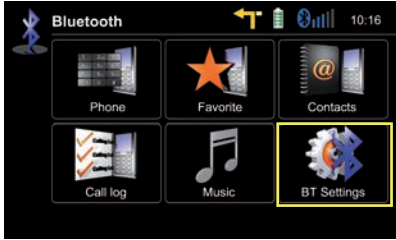

2 Tap on "Add" to trigger a search for BT devices.

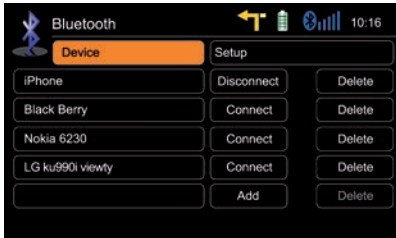

3 Choose your mobile phone from the list or retry searching. Press "Add".

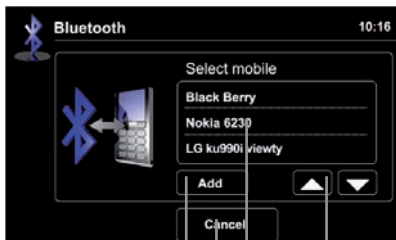

Control elements:

- 1 Add a mobile phone and input PIN for pairing
- 2 Back to BT settings
- 3 Tap to select mobile phone
- 4 Browse list (up/down)

BLUETOOTH MODE

4 Enter pin code and tap OK or retry.

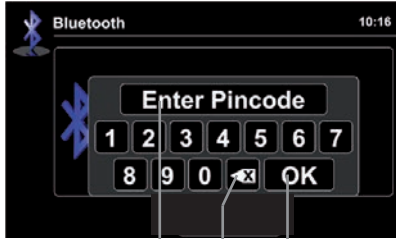

- ① Pin code
- ② Deletes the last digit
- ③ Acknowledge pincode and continue

5 Upon request enter identical pin code on your mobile and acknowledge. You should now get a screen saying "Device successfully paired".

NOTE:

If you are trying to pair more than one cell phone:

- Switch off the "auto connect" function while pairing additional mobile phones with the device.
- Use different pin code twins for each paired cell phone.

BLUETOOTH MODE

Contacts - Manage phonebook:

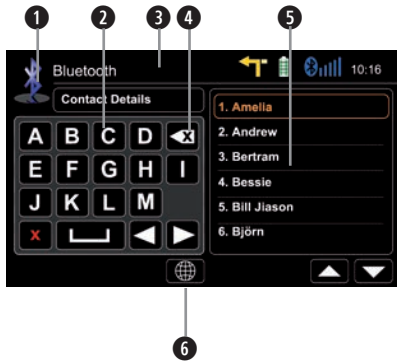

Control elements:

- 1 Back to BT main menu
- 2 Tap a contact number to start a call
- 3 Search
- 4 Tap on star to save as favourite
- 5 Choose contact name from list
- 6 Select your preferred keyboard language

Search for an entry:

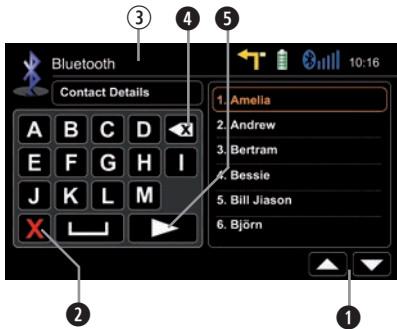

- 1 No function, when keypad is active
- 2 Quit keypad
- 3 Display input
- 4 Tap to delete last character
- 5 Switch to next page of keypad

NOTE:

- You may search for up to 15 leading characters.

BLUETOOTH MODE

Manage phonebook:

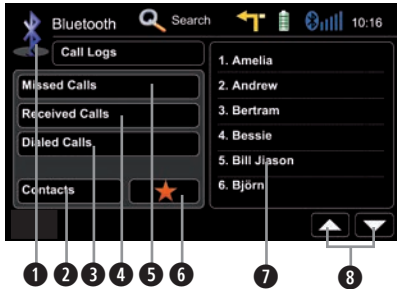

Control elements:

- ① Go back to BT main menu
- ② Go to contacts page
- ③ Tap to display outgoing call list
- ④ Tap to display incoming call list
- ⑤ Tap to display missed call list
- ⑥ Go to favourites page
- ⑦ Tap on entry to call
- ⑧ Page up/down

NOTE:

- The synchronisation, the transferring, the sorting as well as the display of the phone book entries depend on the mobile phone brand and model. If the synchronisation doesn't work properly, disconnect the cell phone and repeat the pairing process.
- If automatic phone book synchronisation does not work, consult the manual of your mobile phone. Some mobile phones require explicit activation of that function.
- After entering the BT main menu press & hold either the Contacts or Call-Log icon in order to force a resync of the entire phone book (if you have experienced syncing problems).

BLUETOOTH MODE

Manage favourites:

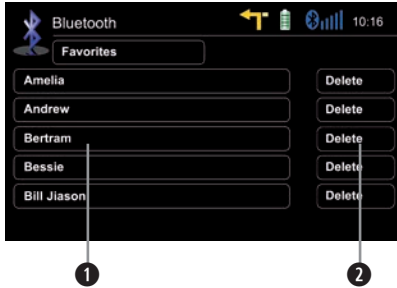

Control elements:

- 1 Tap on entry to call favourite
- 2 Delete favourite

NOTE:

- Be aware that solely terminating the connection, or deleting a connected mobile phone, does not affect the list of favorites. Favourites have to be explicitly deleted one by one.

Setup settings:

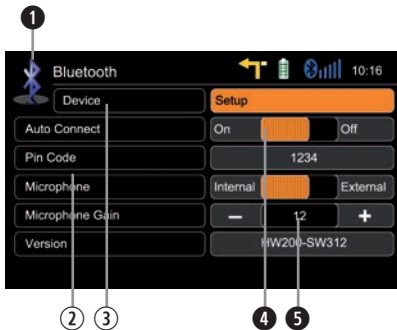

- 1 Back to BT main menu
- 2 Options
- 3 BT device settings
- 4 Microphone selection
- 5 Tap +/- to adjust microphone gain

**NOTE:**

- If your mobile phone is compatible and still does not appear in the device list, make sure Bluetooth is turned on and set to "visible for all devices".
- Bluetooth connections usually work within a range of approx. 8 m. Obstacles in the way may shorten the distance.
- You can pair up to five cell phones, and synchronise up to a thousand phonebook contacts each.
- In order to use the built-in handsfree device you need to pair your mobile phone first.
- It cannot be guaranteed, that all mobile phones can be paired and that all functions will work.
- For the "BT compatibility list" of tested and compatible mobile phones as well as the latest software updates look out on www.zenec.com.

NAVIGATION MODE

How to input a destination and start a route guidance:



Tap on "Find".

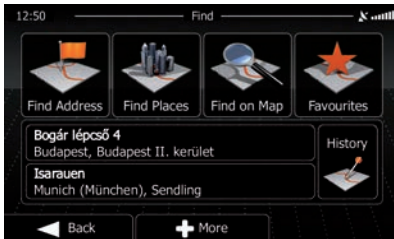

Choose your preferred destination search method. Here, in our example, choose "Find address".



Type in a city, street name, house number and confirm each step by tapping  OK.

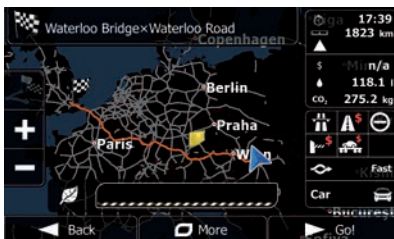

The program is now calculating the desired route. Once route calculation has completed just tap "GO!" to start route guidance.

**NOTE:**

- For operation and detailed description of navigation features, please refer to the included, separate navigation manual.
- You may listen to any playback source during navigating. The navigation software automatically manages volume levels during voice guidance.
- If you change the volume level during voice guidance, the chosen volume level gets stored for later route guidance.
- Audio playback is, during voice guidance, capped to volume 10. If the preset audio volume is below 10, it will be muted.

SETUP: MAIN/FIRST SETTINGS

Main setup screen:

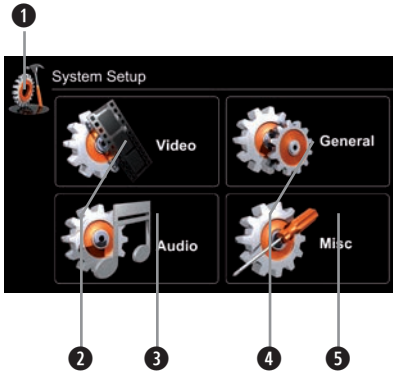

Control elements:

- 1 Return to the previous menu.
Works with all four submenus.
- 2 See chapter Setup Video.
- 3 See chapter Setup Audio.
- 4 See chapter Setup General.
- 5 See chapter Setup Misc.

Settings to be made directly after mounting and initial startup:

Set OSD language:

Go to Setup>General>Language to choose your desired OSD language. Animated picture visualises your setting.

Set Reverse Camera:

Go to Setup>General>Driver Assist Needs to be enabled once in order to use the camera. Animated picture visualises your setting.



SETUP: IMPORT/EXPORT SYSTEM SETTINGS

Go to Setup>Misc>Help

Export system settings:

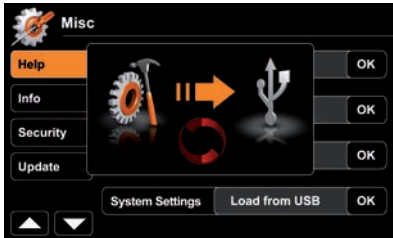

1. Format USB flash drive with FAT32.
2. Connect USB flash drive to device.
3. Tap "OK", at System Settings-Export option, to launch export.

Import system settings:

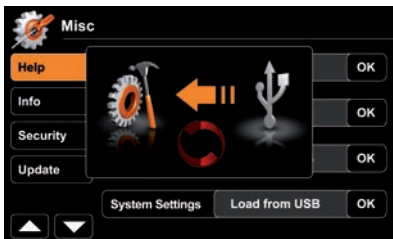

1. Connect USB flash drive to device.
2. Tap "OK", at System Settings-Import option, to launch import.
3. Restart device upon import completion.

NOTE:

- Make sure the USB flash drive has been FAT32 formatted.
- Refrain from manually modifying the generated export file. Re-import has to rely on proper file integrity.
- After adding new functions, by means of a system update, they will always be initialised with standard default values. That compensates for lacking values from the import file content.
- After a firmware update, check the update installation instructions for notes on system settings import and take them into consideration.

SETUP: VIDEO



Animated picture visualises TV shape settings.



Choose between front and rear A/V In port. A/V In is equipped with a PAL/NTSC auto switch.

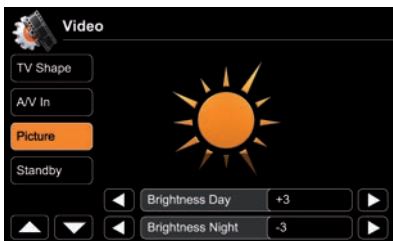

Animated picture visualises your setting during adjusting TFT screen brightness.

Day-/Night TFT screen brightness is controlled by GPS time signal.

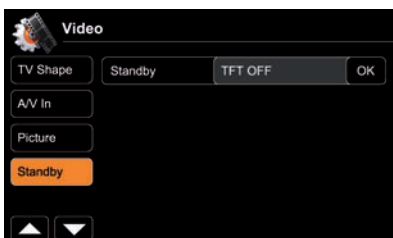

Standby activation turns screen OFF. Apart from that, the device operates in a normal manner.

Tap somewhere on screen to reactivate it.

**NOTE:**

Name	Descriptor	Function	Choice/Range
TV-Shape	Video display setting	TV-Shape	Normal
			Cinema

A/V-In	A/V-In setting	Port switching	Rear
			Front

Picture	TFT brightness control	Brightness Day	0...20
		Brightness Night	0...20

Standby	TFT OFF
---------	---------

SETUP: AUDIO

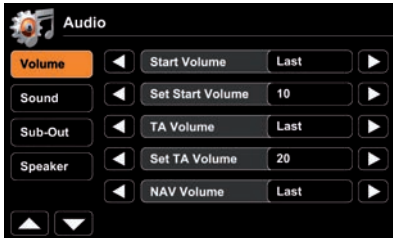

Audio mixer:

Choose "Last" to adjust to last volume. Choose "Set" to adjust to an arbitrary value.

▼ Level adjustments for sources:
Adjust volume relative to other sources.

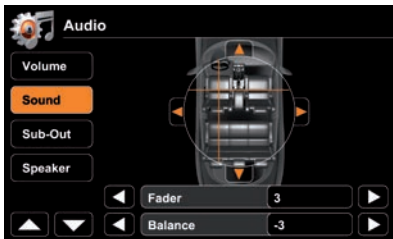

Animated picture visualises fader and balance settings.

▼ EQ frequency adjustments
Adjust EQ bands.



Animated picture visualises sub-out level.



If your vehicle is already equipped with an integrated OE Soundsystem, activate parameter "OE Soundsystem" in order to avoid audio distortion.

Tap "OK" at EQ to open equalizer page.

**NOTE:**

	Descriptor	Function	Choice/Range
Volume	Audio mixer	Start volume	last value, set value
		Set start volume	0...40
		TA volume	last value, set value
		Set TA volume	0...40
		NAV volume	last value, set value
		Set NAV volume	0...40
	Level adjustment of sources	Tuner	rel. 0...14
		CD/DVD	rel. 0...14
		iPod	rel. 0...14
		A/V In	rel. 0...14
DVB-T		rel. 0...14	

Sound	Level assignment	Fader	front 9, center 0, rear -9
		Balance	left -9, center 0, right 9
	EQ frequencies	Set bass frequency	50, 100, 200 Hz
		Set mid frequency	0.5, 1, 2 kHz
		Set treble frequency	5, 10, 15 kHz
Loudness		On, Off	

Sub-Out	Sub-Out settings	Level	rel. -7...+7
		Crossover	55, 80, 120 Hz

Speaker	Speaker system settings	OE Soundsystem	On, Off
		Open Equalizer	OK

SETUP: GENERAL



System time gets periodically updated by GPS time stamp.



Animated picture visualises your driver assist settings. Example: Reverse Camera.

Reverse mute: Mute audio when in reverse gear.



Shown flag visualises the chosen OSD language.

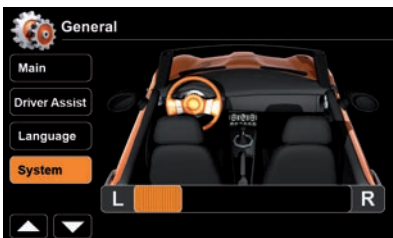

Tap on System to set drivers position.

**NOTE:**

Name	Function	Choice/Range
Main	Beep	On, Off
	Radio area	Europe, USA, Latin (America)
	Bluetooth	On, Off
	Volume Pop-Up	On, Off
	Antenna supply	On, Off

NOTE:

- Switch above mentioned antenna supply parameter to "Off", in case your vehicle does not deploy an active antenna.

Driver assist	Parking assist	Off, Rear view camera
	Alt button	Infobar, Standby
	Reverse mute	On, Off

Language	OSD	Set OSD language
----------	-----	------------------

System	Set drivers position	L, R
--------	----------------------	------

SETUP: MISC



You may export/import your system settings to/from a USB flash drive. A feature, that comes in very handy after a firmware update, or a complete power disconnection.

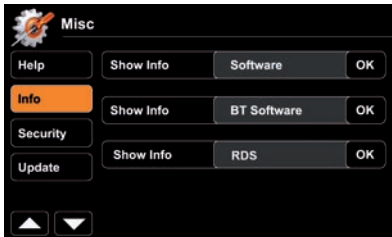

Tap "OK" to display corresponding software version.



Activate password function to secure device in case of temporary disconnection from power supply (theft). Use an arbitrary 4-digit code. To reset the code enter "0000" instead.



Press "OK" to launch a software update. For preparations and details, consult the accompanying update installation instructions BEFORE you actually update.

**NOTE:**

Help	Calibrate TS	OK starts touchscreen calibration
	Load factory	OK loads factory settings
	System settings	Export settings to USB
	System settings	Load settings from USB

Info	Show Info	Software
	Show Info	BT Software
	Show Info	RDS

Security	Password enable	On, Off
	Password	OK sets password

Update	Update	OK starts software update
---------------	--------	---------------------------

NOTE:

- Compare installed software version with the version from www.zenec.com (see support and download area for updates).

REMOTE CONTROL MAIN

Remote Control Buttons

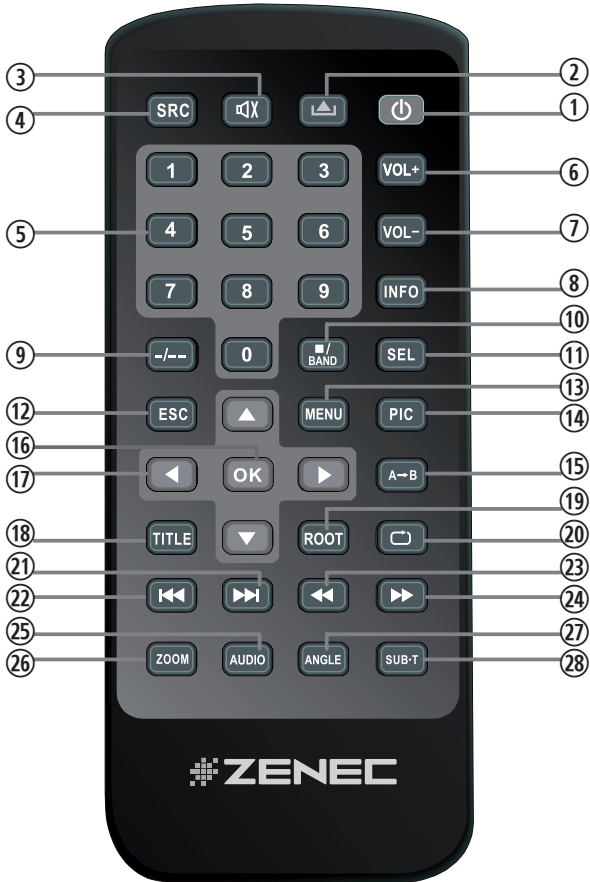



REMOTE CONTROL MAIN

1. **POWER**
Device ON/OFF
2. **EJECT**
Eject disc
3. **MUTE**
Mute/Un-mute audio output
4. **SRC**
Change sources
5. **KEYPAD**
Input track/chapter/title
6. **VOL+**
Increase volume
7. **VOL-**
Decrease volume
8. **INFO**
Show DVD info
9. **GOTO**
Open numeric onscreen keypad
10. **STOP/BAND**
Stop DVD/change radio band
11. **SEL**
Open EQ
12. **ESC**
Close menu/EQ
13. **MENU**
Open main menu
14. **PIC**
No function
15. **REPEAT A B**
Set start and end point at DVD to repeat
16. **OK**
Play/Pause; Confirm
17. **DIRECTION BUTTONS**
Select item; move cursor
18. **TITLE**
Open DVD Title menu
19. **ROOT**
Open DVD main menu
20. **REPEAT**
Repeat track/chapter/title
21. **SKIP NEXT**
Jump to next track/preset/
chapter/title
22. **SKIP PREVIOUS**
Jump to previous track/preset/
chapter/title
23. **FAST REVERSE**
Fast reverse; 50kHz down at tuner
mode
24. **FAST FORWARD**
Fast forward, 50kHz up at tuner
mode
25. **AUDIO**
Change DVD audio language
26. **ZOOM**
Zoom in/out
27. **ANGLE**
Change DVD viewing angle
28. **SUB-T**
Change DVD subtitle

NOTE:

- Some functions may not be available; depending on your chosen mode and type of media.

REMOTE CONTROL M-ZONE

Remote Control Buttons

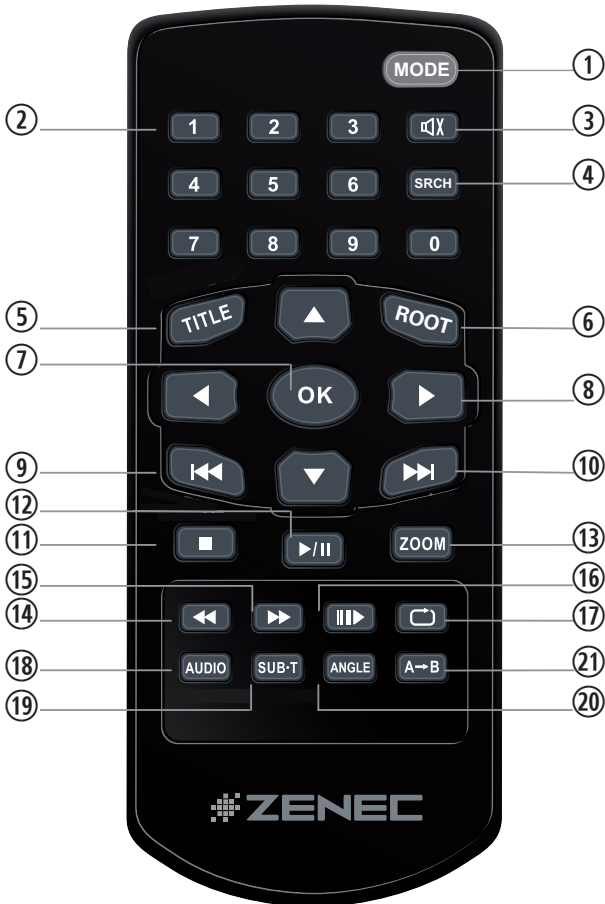



REMOTE CONTROL M-ZONE

- | | |
|--|--|
| <p>1. MODE
Change source</p> <p>2. KEYPAD
Input track/chapter/title</p> <p>3. MUTE
Mute/un-mute audio output</p> <p>4. GOTO
Open numeric onscreen keypad</p> <p>5. TITLE
Open DVD Title menu</p> <p>6. ROOT
Open DVD main menu</p> <p>7. OK
Play/Pause; Confirm</p> <p>8. DIRECTION BUTTONS
Select item; move cursor</p> <p>9. SKIP PREVIOUS
Jump to previous track/preset/
chapter/title</p> <p>10. SKIP NEXT
Jump to next track/preset/
chapter/title</p> <p>11. STOP
Stop playback</p> <p>12. PLAY/PAUSE
Play/pause playback</p> <p>13. ZOOM
Zoom in/out</p> | <p>14. FAST REVERSE
Fast reverse</p> <p>15. FAST FORWARD
Fast forward</p> <p>16. SLOW
Slow motion playback</p> <p>17. REPEAT
Repeat track/chapter/title</p> <p>18. AUDIO
Change DVD audio language</p> <p>19. SUB-T
Change DVD subtitle</p> <p>20. ANGLE
Change DVD viewing angle</p> <p>21. REPEAT A->B
Set start and end point at DVD
to repeat</p> |
|--|--|

NOTE:

- Some functions may not be available; depending on your chosen mode and type of media.

EXTERNAL PLAYBACK & SOURCES

M-Zone

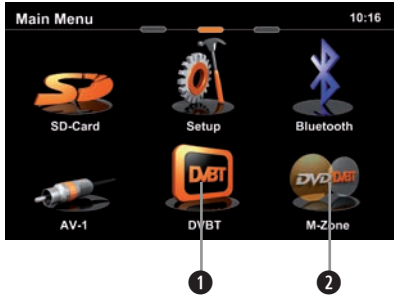

Control elements:

- 1 Direct access to DVB-T
- 2 Direct access to M-Zone

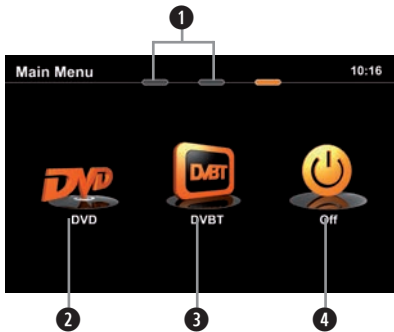

Control elements:

- 1 Direct access to main menu
- 2 Choose DVD
- 3 Choose DVB-T
- 4 Deactivate M-Zone

NOTE:

- With deactivated M-Zone you will not see any signal on connected M-Zone monitors (Blackscreen).
- The M-Zone volume cannot be adjusted by the headunit. Use the control elements of the connected peripherals (i.e. roof monitor) instead to adjust the volume.
- If the M-Zone and the front zone get both fed by one and the same media source, the M-Zone stereo output will be muted.
- The headunit does not memorize that the M-Zone has been activated after shutting off. Therefore you have to reselect the M-Zone after re-starting the headunit.

EXTERNAL PLAYBACK & SOURCES

DVB-T

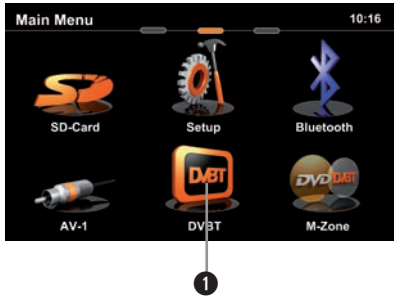

Control elements:

- 1 Direct access to DVB-T



Control elements:

- 1 Tap into the upper right corner to return to the main menu

NOTE:

- For DVB-T reception you need to connect an external ZENEC DVB-T receiver. For a perfect compatibility match check out the manual and the compatibility list in advance.
- Compatible DVB-T devices sport easy operation by using the touchscreen of the headunit.
- The headunit does not memorize that the DVB-T receiver has been activated after shutting off. Therefore you have to reselect DVB-T after re-starting the headunit.

GLOSSAR

A2DP	Advanced Audio Distribution Profile, Bluetooth Audio
AC-Control	Optical indication showing air condition status information
A/V In	Audio-Video Input
AUX In	Auxiliary Input, Audio only Input
CAN-Bus	Controller Area Network-Bus; Automotive industrial standard bus system
CAN/Stalk IF	Interface to communicate with CAN-Bus
DVB-T	Digital Video Broadcasting – Terrestrial; TV transmission standard
EQ	Equalizer
FAT32	File allocation table 32-bit
GSM	Global System for Mobile Communications, Mobile phone network
GUI	Graphical User Interface
HMI	Human Machine Interface (graphical part = GUI)
ID3-Tag	Format to display additional info together with MP3 audio files
Media Link box	Box to reroute some inputs from the back of the headunit to easier accessible locations
M-Zone	Rear seat entertainment area
OBC	On Board Computer, Menu to control board computer
OE	Original Equipment > OEM Original Equipment Manufacturer
OPS	Optical Parking system (shows parking radar)
OSD	On Screen Display
POI	Navigation: Point of interest
Phantom pow.	"In-line" antenna power supply; Power and antenna signals use the same wire
TMC/TMC Pro	Traffic Message Channel/Traffic Message Channel Professional Pro with extended pay content

TROUBLESHOOTING

Problem	Cause	Solution
GENERAL		
Unit will not power on.	Radio fuse blown.	Install new fuse with correct rating.
	Car battery fuse blown.	Install new fuse with correct rating.
	Illegal operation.	Press the RESET button.
No/low audio output.	Improper audio output connection.	Check wiring and correct.
	Volume set too low.	Increase volume level.
	Speakers damaged.	Replace speakers.
	Only one channel is playing.	Check the balance and fader adjustments.
	Speaker wiring is in contact with metal part of car.	Insulate all speaker wiring connections or replace the speaker cable.
	Mute is activated.	Turn off the Mute function.
Poor sound quality or distortion.	Unauthorized disc is in use.	Use original disc.
	Speaker power rating not compatible with unit.	Connect proper speakers.
	Speaker is shorted.	Check speaker connections.
TFT MONITOR		
No image.	The parking brake is not engaged.	Stop vehicle in a safe place and apply parking brake.
	The "Monitor off"-function is activated.	Touch the monitor to activate the display.
Prolonged image or improper height/width ratio.	Improper aspect ratio setup.	Use correct aspect ratio setting.

TUNER		
Weak station searching.	Auto antenna not properly connected.	Connect the auto antenna cable properly.
	REG function is activated.	Turn REG function off.
	The AF function is not activated.	Activate the AF function.
MP3		
The ID3 tags are shown incorrectly.	Message is longer than LCD can display or ID3 tag is not compatible.	Use proper ID3 tag information.

DVD-PLAYER			
Disc does not play back.	[Bad Disc]	Disc is warped or scratched.	Use disc in good condition.
	[Bad Disc]	Disc is dirty or wet.	Clean disc with soft cloth.
	[Unknown Disc]	Incompatible disc is used.	Use compatible disc.
	[Unknown Disc]	Disc rating exceeds parental lock rating limit.	Change parental lock settings to lower restriction.
	[Region Error]	Disc region code is not compatible with unit.	Use disc with proper region code.
	[Bad Disc]	Disc is inserted upside down.	Insert disc with label side up.
Cannot insert disc.	Disc already inside unit.	Eject current disc and insert new one.	

SPECIFICATIONS ZE-NC3811D**GPS NAVIGATION SYSTEM**

- 3D High-Definition navigation system
- TMC and TMC Pro receiver
- External GPS antenna
- 8 GB internal flash memory with map data for 43 Eastern and Western European countries and Premium POI database
- Graphical user interface and voice guidance in 28 different languages
- 2D or 3D map view with auto-zoom and display of 3D terrains and 3D landmarks
- Eco and Smart Route Planning, Outlook address import, Real Junction View and Real Signpost rendering etc.
- Text to Speech function

PARROT BLUETOOTH HANDS-FREE MODULE

- Synchronization of up to 1'000 contacts with max. 5 telephone numbers per contact
- Alphabetical search function for contacts
- Internal and external microphone
- Future-proof upgradable Bluetooth firmware

MULTIMEDIA PLAYER

- DVD loader
- USB 2.0 port (via Media-Link box)
- SD/SDHC card reader (up to 32 GB)
- Made for iPod/Made for iPhone
- Playback DVD loader: CD, CD-R/RW, MP3, WMA, DVD, DVD±R/RW, DVD-MP3, AVI, Xvid and JPEG
- Playback SD/USB: MP3, WMA, AVI, Xvid, H.264 and JPEG

GENERAL FEATURES

- Intuitive, user friendly HMI in 20 different languages
- 6.5"/16.5 cm 16:9 HD TFT-LCD display with 800x480 pixel resolution and touchscreen control
- RDS tuner with 30 preset stations (18 FM/12 AM)
- Multi zone function
- 4 x 50 watts class-D amplifier
- 2 x IR-remote control

A/V-CONNECTIONS

- 4.1-CH preamp line outputs
- 2-CH preamp line outputs without volume adjustment
- 2 x composite video outputs (NTSC)
- 1 x A/V-input
- 1 x video input for rear view camera with switching function
- Connectivity for compatible external DVB-T or DAB+ receivers

BRAND/VEHICLE SPECIFIC FEATURES

- Steering wheel remote control integration via CAN
- A/C control status integration via CAN*
- Red key illumination

* Functionality only provided for with feature specific CAN data pending

⚠ NOTE: SPECIFICATIONS AND DESIGNS OF THIS MODEL ARE NECESSARILY SUBJECT TO CHANGE WITHOUT NOTICE.

ÜBER DIESES HANDBUCH

Diese Bedienungsanleitung enthält wichtige Informationen und Warnungen zum Umgang mit diesem Gerät. Halten Sie sie deswegen bitte stets griffbereit.

INHALTSVERZEICHNIS

SICHERHEITSHINWEISE.....	49
TASTEN DES BEDIENTEILS	50-51
GRUNDLEGENDE BEDIENUNG	52-53
RADIO MODUS.....	54-57
WIEDERGABE.....	58-63
BLUETOOTH MODUS.....	64-71
NAVIGATIONS MODUS.....	72-73
SYSTEM SETUP.....	74-83
HAUPTFERNBEDIENUNG.....	84-85
M-ZONE FERNBEDIENUNG.....	86-87
EXTERNE WIEDERGABE UND QUELLEN	88-89
GLOSSAR.....	90
FEHLERSUCHE.....	91-92
SPEZIFIKATIONEN	93
GARANTIE.....	94-95

 Die Bedienungsanleitung für die Navigationssoftware befindet sich in einem separaten Handbuch.

SICHERHEITSHINWEISE

1. Lesen Sie die Anleitung vollständig durch.
2. Bewahren Sie die Anleitung sorgfältig auf. Sie sollte jedem Benutzer dieses Gerätes frei zugänglich sein.
3. Beachten Sie sämtliche Warnungen. Befolgen Sie sämtliche Anweisungen.
4. Dieses Gerät ist nur für den Betrieb an einem Bordnetz mit +12V DC und Minus gegen Masse geeignet.
5. Montieren und bedienen Sie das Gerät nur so, wie es in der Bedienungsanleitung beschrieben wird. Alles andere kann zum Erlöschen Ihres Garantieanspruches führen.
6. Zerlegen oder modifizieren Sie das Gerät nicht. Ihr Garantieanspruch erlischt dadurch. Versuchen Sie auch nicht das Gerät selbst zu reparieren oder zu warten, sondern wenden Sie sich an einen autorisierten ZENEC-Fachhändler.
7. Benutzen Sie nur das Originalzubehör, um das Gerät zu installieren und zu betreiben, da ansonsten eine Beschädigung des Gerätes riskiert wird. Befestigen Sie das Gerät gemäß der Installationsanleitung, unter Verwendung des mitgelieferten Montagezubehörs. Die bei Unfällen auftretenden Beschleunigungskräfte sind teilweise enorm. Unsachgemäß montierte Geräte stellen bei Unfällen ein großes Risiko für den Fahrer und die Insassen des Fahrzeuges dar.
8. Schützen Sie das Gerät vor Wasser oder anderen Flüssigkeiten, die in das Innere des Gerätes eindringen können. Sonst könnte ein Kurzschluss mit Brandfolge daraus resultieren.
9. Zur Vermeidung eines Kurzschlusses achten Sie darauf, daß keine metallischen Gegenstände in das Gerät gelangen.
10. Bevor Sie eine defekte Sicherung austauschen, sollten Sie erst überprüfen was der Grund für den Kurzschluss war. Achten Sie dabei besonders auf die Kabel der Spannungsversorgung! Wenn der Kurzschluss nicht durch einen Fehler in der Spannungsversorgung verursacht wurde, müssen Sie die defekte Sicherung gegen ein neues Exemplar mit identischen Werten austauschen. Sollte der Kurzschluss immer noch vorhanden sein, wenden Sie sich bitte an einen autorisierten ZENEC-Fachhändler.
11. Lesen Sie die Bedienungsanleitung eines fremden Gerätes und versichern Sie sich, daß es kompatibel ist, bevor Sie es anschliessen. Schliessen Sie keinesfalls inkompatible Geräte an.
12. Achten Sie darauf, dass bei ausgeschaltetem Motor die Batterie des Fahrzeuges nicht entladen wird. Da es sich bei dem Gerät um einen Verbraucher handelt und die Batterie nur bei laufendem Motor aufgeladen wird, kann es passieren, dass die Batterie tief entladen wird und das Fahrzeug sich nicht mehr starten lässt.
13. Gemäß den in den verschiedenen Ländern der EU geltenden Verkehrsvorschriften, darf ein Monitor, der in Sichtweite des Fahrers montiert ist, während der Fahrt, ausser zu Navigationszwecken, nicht mit bewegten Bildern oder Filmen betrieben werden, da er den Fahrer vom Verkehrsgeschehen ablenkt. Beachten Sie unbedingt die geltenden Vorschriften in Ihrem Land, da ansonsten bei einem Unfall Regressansprüche von der Kfz-Versicherung geltend gemacht werden können. Achten Sie zusätzlich darauf, dass die Lautstärke in Ihrem Fahrzeug nur so hoch ist, dass Sie Außengeräusche, wie z.B. eine Polizeisirene, noch klar wahrnehmen können.
14. Setzen Sie das Gerät keinen harten Stößen aus. Eine mechanische und elektronische Beschädigung des Gerätes könnte daraus resultieren.
15. Wenn Sie Fragen oder Probleme bei der Installation haben, wenden Sie sich bitte an einen ZENEC-Händler oder den jeweiligen Landesvertrieb.
16. Das Gerät verwendet einen Laser Klasse 1. Benutzen Sie das Gerät ausschliesslich wie in der Anleitung beschrieben, um eine Gefährdung durch kohärentes Licht auszuschliessen. Sie sollten das Gerät weder Öffnen noch selbst reparieren. Reparaturen sollten ausschliesslich von qualifiziertem Servicepersonal durchgeführt werden.

TASTEN DES BEDIENTEILS

Bedienteil

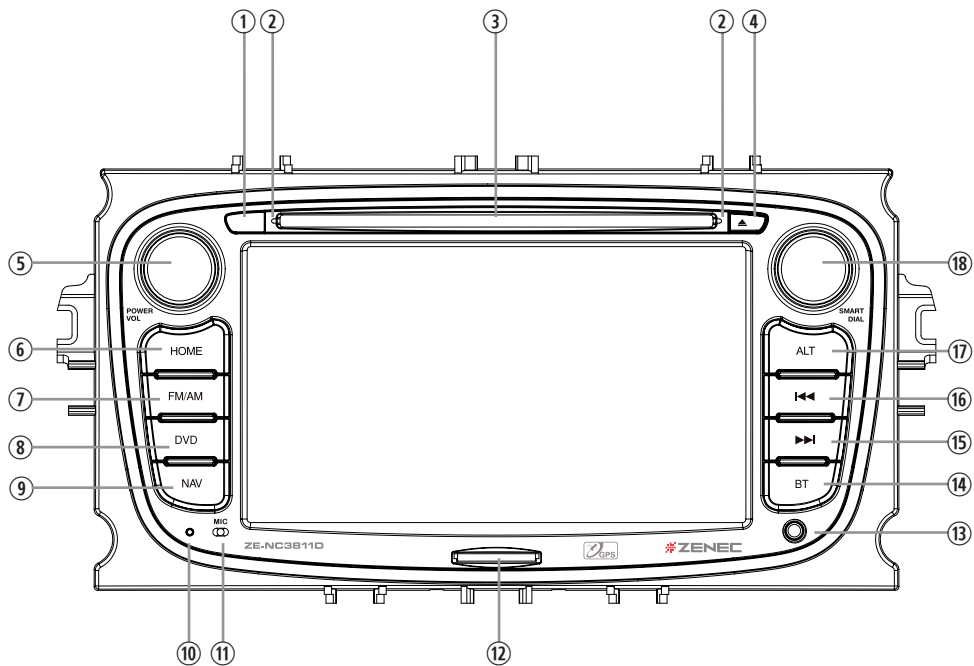



TASTEN DES BEDIENTEILS

1. **IR EMPFÄNGER**
2. **ANZEIGE FÜR DEN BETRIEBSZUSTAND DES LAUFWERKS**
3. **DISC SLOT**
4. **EJECT**
Disc auswerfen
5. **PWR/VOL**
Drehen verändert die Lautstärke
Drücken und halten zum Ein- und Ausschalten
6. **HOME**
Drücken um das Hauptmenü zu öffnen
Gedrückt halten für EQ Menü
7. **FM/AM**
Drücken um den FM/AM Modus auszuwählen
Drücken und halten um TA zu de- und aktivieren
8. **DVD**
Drücken um den DVD Modus auszuwählen
9. **NAV**
Drücken um zwischen dem Navigationsmodus und einer Wiedergabequelle zu wählen
Drücken und halten um die Infobar Fenster manuell ein- bzw. auszublenden
10. **RESET**
Drücken um Hardware RESET auszulösen
11. **INTERNES MIKROFON**
12. **SD CARD SLOT**
13. **FRONT A/V-In**
14. **BT**
Drücken um dem BT Modus auszuwählen
15. **NEXT**
Drücken um den nächsten Titel|Kapitel|Sender auszuwählen
Drücken für schnellen Vorlauf
16. **PREVIOUS**
Drücken um den vorherigen Titel|Kapitel|Sender auszuwählen
Drücken für schnellen Rücklauf
17. **ALT**
Funktion kann im Setup ausgewählt werden
Drücken und halten um das Menü für Video-Einstellungen auszuwählen
18. **SMART DIAL**
Drehen um einen Cursor zu bewegen
Drücken um eine Auswahl zu bestätigen

GRUNDLEGENDE BEDIENUNG

EIN + AUSSCHALTEN

Wenn Ihr Gerät ordnungsgemäß installiert wurde, so wird es mit der Zündung zusammen ein- bzw. ausgeschaltet.

D.h. ohne den Zündschlüssel gibt es auch keinen Strom. Bei aktivierter Zündung können Sie das Gerät auch mit der EIN/AUS Taste an der Gerätefront schalten.

QUELLE AUSWÄHLEN

Ins Hauptmenü:

- Via Touchscreen:

 Berühren Sie das Icon in der oberen linken Ecke des Bildschirms.

- Via "HOME" Taste:

 Drücken Sie die "HOME" Taste um ins Hauptmenü zu gelangen.

Bedienung im Hauptmenü:

Das Menü besteht aus drei Seiten: 2 Hauptseiten und einer M-Zone Seite.

Dorthin navigieren können Sie auf zwei Arten:

- Slide Zwischen den beiden Hauptseiten können Sie einfach mittels "Fingerslide" wechseln. Einfach den Bildschirm berühren und mit der Fingerspitze in die entsprechende Richtung ziehen. Dies funktioniert nicht mit dem M-Zone Bildschirm.
- Bar Berühren Sie eine der flachen ovalen Markierungen im oberen Bildschirmbereich des Hauptmenüs. Sie gelangen von hier in alle drei Seiten des Hauptmenüs, inklusive der M-Zone.

Vom Hauptmenü aus, haben Sie Zugriff auf sämtliche Wiedergabequellen und Einstellungen.



Hauptseite 1



Hauptseite 2



M-Zone Seite

LANDESSPEZIFISCHE SPRACHE EINSTELLEN

Tippen Sie auf die mittlere der drei flachen Markierungen oder "sliden" Sie auf die zweite Hauptseite. Wählen Sie SETUP > GENERAL > SPRACHE und dann die von Ihnen gewünschte Sprache. Weitere Einstellungen finden Sie im Kapitel "Setup".



GRUNDLEGENDE BEDIENUNG

Grundlegende Elemente (bei allen Wiedergabequellen)

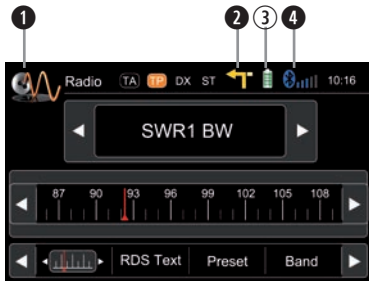

Anzeige & Bedienelemente:

- ① Momentan aktive Quelle
- Tippen Sie hier um ins Hauptmenü zu gelangen.
- ② Zeigt Navi-InfoBar Bereitschaft an
- Tippen Sie hier um diesen InfoBar einzublenden
- Nochmal tippen um diese wieder auszublenden
- ③ Akkuzustand des gekoppelten Handys
- ④ Empfangsqualität des Handynetzes

Drei mögliche "InfoBar" Fenster:



NAV InfoBar



Wiedergabe InfoBar



BT InfoBar

HINWEIS:

- Halten Sie die NAV Taste gedrückt um die InfoBar Fenster manuell ein- bzw. auszublenden.
Berühren Sie das  Icon um die InfoBar Fenster manuell auszublenden.
- Der Navigations-InfoBar ist nur während aktiver Routenführung verfügbar.
- Ein eingehender Anruf oder neue Wiedergabe-Informationen triggert die Anzeige der restlichen InfoBar Typen automatisch. Diese werden nach jeweils fünf Sekunden wieder ausgeblendet.

RADIO MODUS

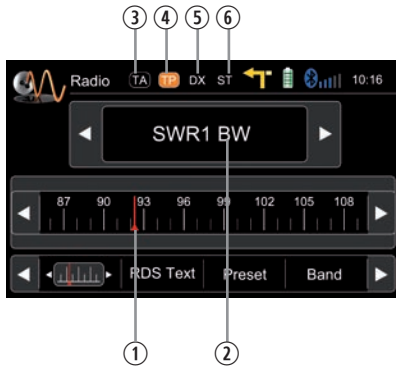

Anzeigeelemente:

- ① Rote Linie auf aktueller Frequenz
- ② Frequenz bzw. Stationsname
- ③ Status der Verkehrsnachrichten (TA)
- ④ Sender trägt Verkehrsnachrichten
- ⑤ LOC/DX Status
- ⑥ Stereo-Empfangsstatus

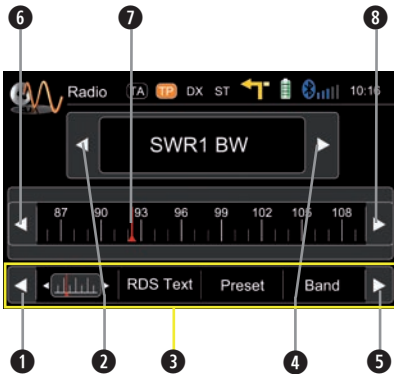

Bedienelemente:

- ① Nach Links scrollen
- ② Vorherige Station
- ③ Inhaltsauswahl des mittleren Balkens
- ④ Nächste Station
- ⑤ Nach Rechts scrollen
- ⑥ 100 kHz runter
- ⑦ Ziehen zur Frequenzeinstellung
- ⑧ 100 kHz hoch

RADIO MODUS

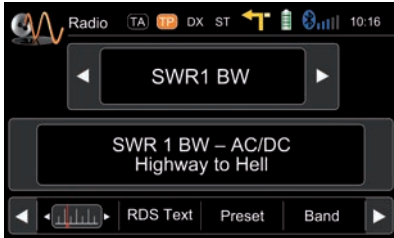

Der RDS Text übermittelt vom Sender frei definierbare Zusatzinformationen, z.B. den aktuellen Musiktitel und Interpreten oder kurze Mitteilungen. Die Verfügbarkeit hängt von der Empfangsqualität ab.

RADIO MODUS



Preset auswählen oder speichern. Wenn Sie eines der Preset-Felder länger gedrückt halten, wird die momentan eingestellte Frequenz dort als neuer Preset abgespeichert.



Wählen Sie das gewünschte Frequenzband durch Tippen auf eines der mittleren Felder.



Weitere Optionen im Auswahlbereich:

Die jeweilige Auswahl ist hier orange hinterlegt, falls gerade aktiv (s. Kopfleiste).

- AF** EIN/AUS: Nach Aktivierung schaltet das Gerät automatisch auf die am besten zu empfangende Frequenz des Senders.
- TA** EIN/AUS: Automatische Umschaltung auf Sender mit Verkehrsdurchsagen. Das Gerät schaltet automatisch in den Tuner-Modus.
- AS** Automatische Suche und Abspeicherung der sechs stärksten Sender als Preset.
- SCAN** Anspielen aller empfangbaren Sender. Durch ein nochmaliges Betätigen wird der gerade angespielte Sender ausgewählt und wiedergegeben.
- REG** EIN/AUS: Einige Sender teilen gelegentlich ihr Programm in Regionalprogramme mit verschiedenem Inhalt auf. Die REG-Funktion vermeidet, dass der Empfänger auf alternative Frequenzen mit einem anderen Programminhalt wechselt.
- LOC** LOC oder DX, um lokale oder entfernte Radiosender auszuwählen.
- /DX** LOC: Nur Stationen mit starkem Signal werden gefunden.
DX: Stationen mit starkem und schwachem Signal werden gefunden.

HINWEIS:

- Das Gerät besitzt einen RDS Tuner. Ein System das zusätzlich zu den Radiosendungen auch Daten über den Radiosender überträgt. Die Verfügbarkeit der RDS-Daten und deren Verwendung hängt vom jeweiligen Radiosender und dessen Empfangsqualität ab. Die RDS-Funktion steht nicht für das Mittelwellen bzw. AM Frequenzband zur Verfügung.
- Um RDS nutzen zu können, muss die AF-Funktion aktiv sein. Im Auslieferungszustand ist die AF-Funktion deaktiviert. Achten Sie bei der ersten Inbetriebnahme darauf, die AF-Funktion zu aktivieren. Die Einstellung bleibt anschließend gespeichert.

Playback Seite:



Anzeigeelemente:

- ① Wiedergabequelle
- ② Aktuelles Verzeichnis/Playlist
- ③ ID3 Tag Info
- ④ Fortschrittsbalken
- ⑤ Album Art



Bedienelemente:

- ① Track zurück
- ② Wiedergabe/Pause
- ③ Track vor
- ④ Wiederholen
- ⑤ Shuffle/Zufallswiedergabe
- ⑥ Zur Playlist Seite wechseln

Playlist Seite iPod:

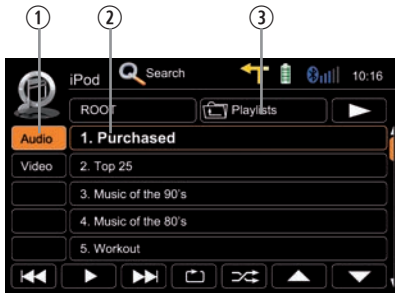

Anzeigeelemente:

- ① iPod Modus
- ② Track/Ordner/Playlist
- ③ Aktuelles Verzeichnis

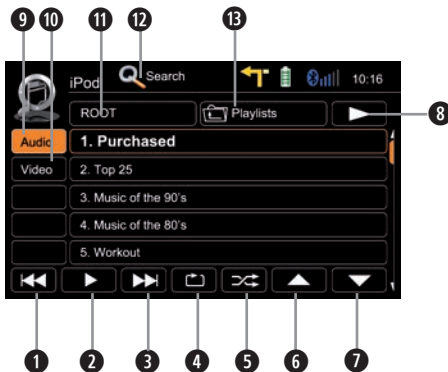

Bedienelemente:

- ① Track zurück
- ② Wiedergabe/Pause
- ③ Track vor
- ④ Wiederholen
- ⑤ Shuffle/Zufallswiedergabe
- ⑥ Cursor hoch
- ⑦ Cursor runter
- ⑧ Zur Playback Seite wechseln
- ⑨ iPod Audio Modus
- ⑩ iPod Video Modus
- ⑪ Direktzugriff Hauptverzeichnis
- ⑫ Suchen
- ⑬ Ordner/Playlist: Ebene höher

Playlist Seite USB/SD/Disc:



Anzeigeelemente:

- ① Track Index
- ② Track/Verzeichnis
- ③ Aktuelles Verzeichnis

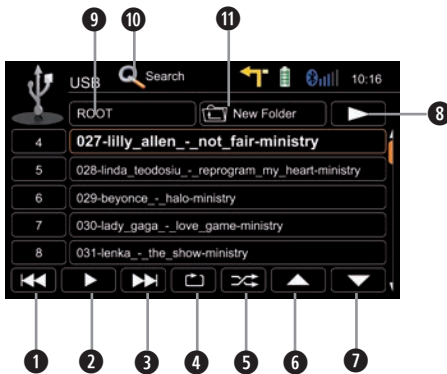

Bedienelemente:

- ① Track zurück
- ② Wiedergabe/Pause
- ③ Track vor
- ④ Wiederholen
- ⑤ Shuffle/Zufallswiedergabe
- ⑥ Cursor hoch
- ⑦ Cursor runter
- ⑧ Zur Playback Seite wechseln
- ⑨ Direktzugriff Hauptverzeichnis
- ⑩ Suchen
- ⑪ Ordner/Playlist: Ebene höher

Suchfunktion:

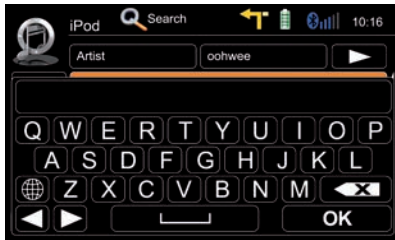

iPod Suche:

Nach Tippen auf  Suche erscheint eine alphabetische Tastatur zur Eingabe des Anfangsbuchstabens. Nur der iPod Modus bietet eine alphabetische Suche.

Tippen auf  um die Tastatursprache zu ändern.

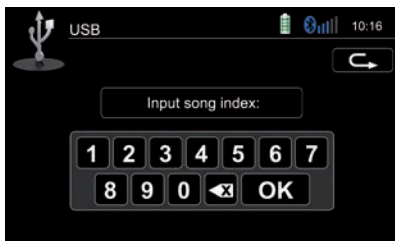

USB/SD/Disc Suche:

Nach Tippen auf  Suche erscheint eine numerische Tastatur zur Eingabe von Tracknummern. Die numerische Suche steht nur in den USB/SD/Disc Modi zur Verfügung.

Bedienelemente zum Video abspielen:



Anzeigeelemente:

- ① Spieldauer aktuell
- ② Spieldauer total



Bedienelemente:

- ① Titel/Track/Kapitel zurück
- ② Wiedergabe/Pause
- ③ Titel/Track/Kapitel vor
- ④ Zur Playlist Seite/Hauptmenü der DVD
- ⑤ Vollbild
- ⑥ DVD Einstellungen



USB/SD/Disc Modus:

- Stellen Sie sicher, dass Ihr Datenträger mit FAT32 formatiert wurde.
- Je nach Ordnerstruktur und Inhalt ist die Anzahl der verfügbaren Ordner begrenzt.
- Beachten Sie, dass die Geschwindigkeit der Indizierung des Datenträgers von Speicherkapazität, Zugriffsgeschwindigkeit, sowie der darauf befindlichen Datenmenge abhängig ist.
- Bei der Verwendung einer externen Festplatte achten Sie darauf, dass diese mit FAT32 formatiert wurde und nicht mehr als max. 400 mA Strom aufnimmt. Andernfalls kann diese nicht verwendet werden bzw. es ist mit Funktionsstörungen zu rechnen.
- Nur der iPod Modus unterstützt Album Art (Anzeige des Album Covers).

iPod Modus:

- Abhängig von der zu durchsuchenden Datenmenge, kann es beim ersten Zugriff zu Verzögerungen kommen. Der iPod muss beim ersten Mal den Suchindex erstellen und übertragen.
- iPods/iPhones stellen, abhängig von Inhalt und Sortierung, einen erweiterten Informationsumfang auf der Playlist-Seite dar.

HINWEIS:

Auf www.zenec.com erhalten Sie zusätzliche Info zu:

- Kompatible Dateiformate sowie mögliche Beschränkungen.
- iPod/iPhone Kompatibilitätsliste.

BLUETOOTH MODUS

Bluetooth Hauptmenü:

Tippen Sie auf ein Icon um es auszuwählen.

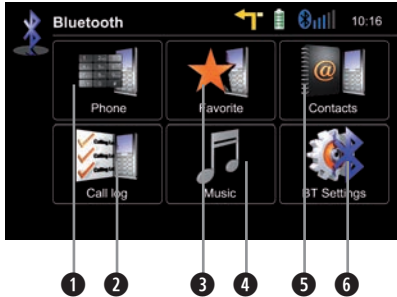

Bedienelemente:

- 1 Eingabetastatur
- 2 Anrufliste
- 3 Favoriten
- 4 A2DP Audiostreaming
- 5 Telefonbuch
- 6 Bluetooth Einstellungen

A2DP (De-)aktivierung:

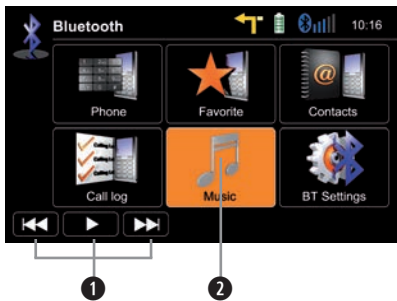

Bedienelemente:

- 1 Wiedergabe Bedienelemente
- 2 A2DP an/aus (orange hinterlegt=an)

BLUETOOTH MODUS

Anruf annehmen, wählen, auflegen, makeln:

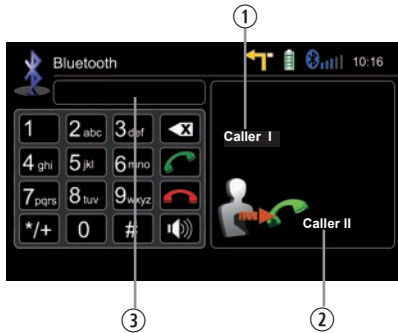

Anzeigeelemente:

- ① Erster eingehender Anruf
- ② Zweiter eingehender Anruf
- ③ Anzeige Nummerneingabe

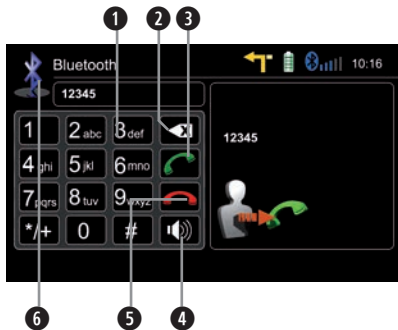

Bedienelemente:

- ① Eingabetastatur
- ② Löscht die zuletzt eingeg. Ziffer
- ③ Anruf annehmen, Anrufe makeln
- ④ Schaltet Anruf zwischen Freisprech-einrichtung und Mobiltelefon (Privat-modus) um
- ⑤ Aktives Gespräch beenden ggf. zum ersten Gespräch zurück
- ⑥ Zum BT Hauptmenü zurück

BLUETOOTH MODUS

Mobiltelefon koppeln:

- 1 Tippen Sie auf BT Settings/Einstellungen > Devices/Geräte

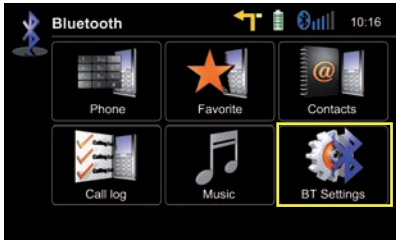

- 2 Tippen Sie auf "Add/Hinzufügen" um nach Bluetooth Geräten zu suchen.

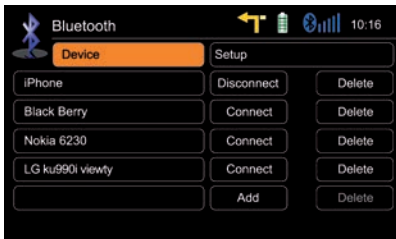

- 3 Wählen Sie Ihr Gerät aus der Liste. Bestätigen Sie mit "Add/Hinzufügen".

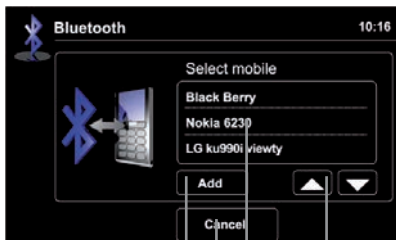

Bedienelemente:

- 1 Gewähltes Mobiltelefon zwecks Koppeln bestätigen
- 2 Zurück zu den Bluetooth Einstellungen
- 3 Tippen Sie auf das gewünschte Handy
- 4 In der Liste blättern

BLUETOOTH MODUS

- 4** Geben Sie hier den Pin-Code ein und bestätigen mit "OK".

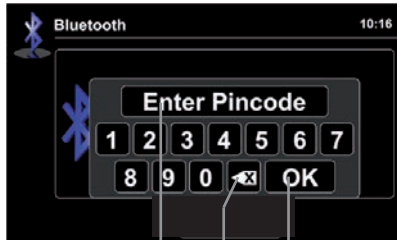

- ① Pin Code
- ② Löscht die zuletzt eingegebene Ziffer
- ③ Pin Code bestätigen

- 5** Auf Anfrage Ihres Mobiltelefons tippen Sie dort den identischen Code ein und bestätigen. Die Meldung "Gerät erfolgreich verbunden" zeigt die erfolgreiche Kopplung an.

HINWEIS:

Falls Sie mehrere Mobiltelefone verbinden möchten, beachten Sie bitte:

- Schalten Sie die automatische Verbindungsfunktion aus, während Sie weitere Mobiltelefone zum ersten Mal koppeln.
- Verwenden Sie unterschiedliche Pin Code Paare für jedes neu verbundene Mobiltelefon.

BLUETOOTH MODUS

Kontaktmanagement:

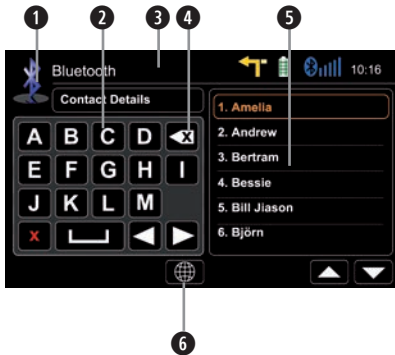

Bedienelemente:

- 1 Zum BT Hauptmenü zurück
- 2 Tippen Sie auf die Telefonnummer des Kontaktes um einen Anruf zu tätigen
- 3 Suche
- 4 Tippen Sie auf den Stern zum Abspeichern als Favorit
- 5 Wählen Sie hier den Namen aus
- 6 Auswahl der Tastatursprache

Suche nach einem Eintrag:

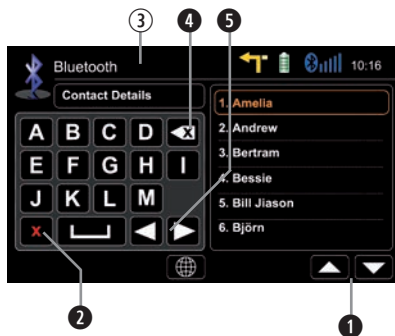

- 1 Keine Funktion während der Nummerneingabe
- 2 Eingabemaske beenden
- 3 Anzeige der Eingabe
- 4 Löscht den zuletzt eingegebenen Buchstaben
- 5 Nächste Seite der Eingabemaske (Keypad) aufrufen

HINWEIS:

- Es ist möglich mit bis zu 15 Anfangsbuchstaben zu suchen.

BLUETOOTH MODUS

Telefonbuch verwalten:

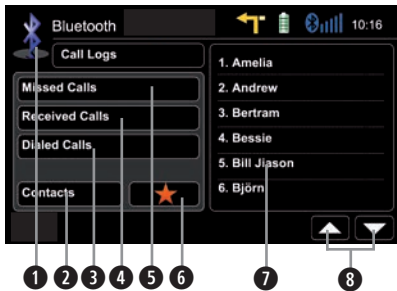

Bedienelemente:

- ① Zum BT Hauptmenü zurück
- ② Springe zum Telefonbuch
- ③ Liste der ausgehenden Anrufe aufrufen
- ④ Liste der eingehenden Anrufe aufrufen
- ⑤ Liste der verpassten Anrufe aufrufen
- ⑥ Springe zu den Favoriten
- ⑦ Tippen zum Anrufen
- ⑧ In der Liste blättern

HINWEIS:

- Synchronisierung, Übertragung, Sortierung und Anzeige der Mobilfunk-einträge, sind auf die modell- und markenspezifische Unterstützung Ihres Handymodells angewiesen. Bei Synchronisierungsproblemen beenden Sie die Verbindung und wiederholen die Kopplung.
- Der automatische Synchronisierungsvorgang erfordert bei manchen Handys eine explizite Autorisierung. Beachten Sie hierzu die Herstellerangaben in der Betriebsanleitung des jeweiligen Handys.
- Bei Synchronisierungsproblemen tippen Sie im Bluetooth Hauptmenü entweder auf "Kontakte/Contacts" oder auf "Ruffliste/Call Log" und halten die Taste gedrückt, um eine Neu-Synchronisierung des gesamten Telefonbuches zu erzwingen.

BLUETOOTH MODUS

Verwalten der Favoriten:

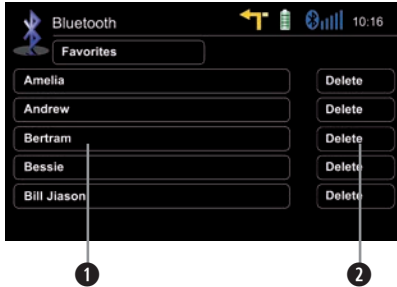

Bedienelemente:

- 1 Tippen um Favoriten anzurufen
- 2 Löschen des Favoriten

HINWEIS:

- Beachten Sie, dass durch Beenden der Verbindung bzw. Löschen eines Mobiltelefones, die Favoritenliste nicht beeinflusst wird. Die dortigen Einträge müssen explizit einzeln gelöscht werden.

Setup Einstellungen:

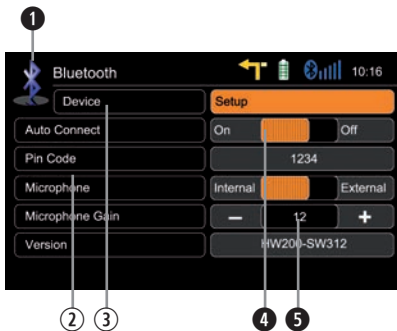

- 1 Zum BT Hauptmenü zurück
- 2 Optionen
- 3 BT Geräteeinstellungen
- 4 Auswahl Mikrofon
- 5 Auf +/- Tippen um die Empfindlichkeit des Mikrofons einzustellen

**HINWEIS:**

- Falls Ihr Telefon nicht gefunden wird, stellen Sie sicher, dass die Bluetooth Funktion auf Ihrem Handy eingeschaltet und im Modus "Für andere Geräte sichtbar" ist.
- Bluetooth Verbindungen funktionieren bis zu einem Umkreis von 8 m normalerweise fehlerfrei. Hindernisse bzw. Sichtbarrieren können diesen Abstand verringern.
- Sie können bis zu fünf verschiedenen Telefone mit jeweils 1000 Telefonbuch-Kontakten koppeln und synchronisieren.
- Zur Benutzung der Freisprecheinrichtung muss Ihr Handy vorher gekoppelt und verbunden werden.
- Leider kann der volle Funktionsumfang nicht für jedes Mobiltelefon garantiert werden.
- Auf www.zenec.com finden Sie eine aktuelle Liste der kompatiblen Mobiltelefone, sowie aktuelle Software-Updates für Ihr ZENEC Gerät.

NAVIGATIONS MODUS

So geben Sie ein Ziel ein und starten die Zielführung:

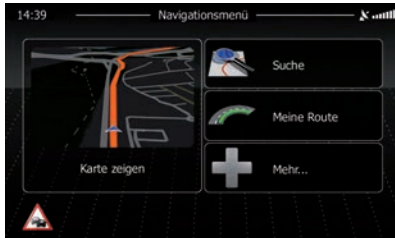

Tippen Sie auf "Suche".



Wählen Sie Ihre bevorzugte Eingabemethode. Hier im Beispiel: "Adresse suchen".

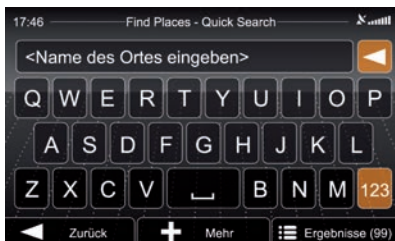

Ort, Strasse und Hausnummer eingeben.
Jeden Schritt mit  OK bestätigen.



Das Programm berechnet nun die geplante Route. Nach erfolgter Berechnung brauchen Sie zum Navigieren nur noch auf "Los!" zu tippen.

**HINWEIS:**

- Für die Bedienung der Navigation lesen Sie bitte die ausführliche, separate Bedienungsanleitung, welche im Lieferumfang enthalten ist.
- Während der Navigation können Sie einen anderen Wiedergabemodus wählen und wiedergeben. In diesem Fall verringert die Navigation die Lautstärke des aktuellen Wiedergabemodus für die Dauer der Navigationsdurchsage.
- Die Lautstärke der Navigationshinweise lässt sich mit dem PWR/VOL Regler während einer Navigationsdurchsage einstellen. Die eingestellte Lautstärke bleibt gespeichert.
- Die Audio-Wiedergabe wird, bei Navigationsansagen, auf Volume 10 heruntergeregelt. Bei einer voreingestellten Lautstärke von unter 10 wird die Audiowiedergabe stummgeschaltet (Mute).

SYSTEM SETUP/ERSTE EINSTELLUNGEN

Setup Hauptbildschirm:

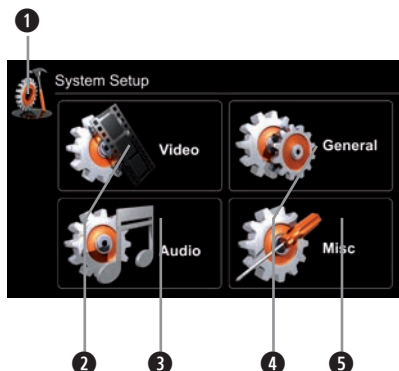

Bedienelemente:

- 1 Zurück zum vorherigen Menü. Funktioniert auch in allen vier Untermenüs
- 2 Siehe Kapitel Setup Video
- 3 Siehe Kapitel Setup Audio
- 4 Siehe Kapitel Setup General
- 5 Siehe Kapitel Setup Misc

Empfohlene Einstellungen bei Inbetriebnahme:

OSD Sprache auswählen:

Unter Setup>General>Language wählen Sie die gewünschte OSD-Sprache aus (Bildschirmanimation verdeutlicht Ihre Einstellungen).

Rückfahrkamera:

Unter Setup>General>Driver Assist: können Sie die Umschaltung aktivieren (siehe Bildschirmanimation).



SETUP: IMPORT/EXPORT SYSTEM SETTINGS

Unter Setup>Divers>Hilfe

Export System Settings:

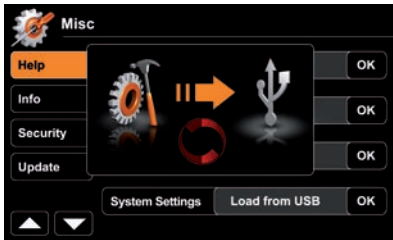

1. USB-Stick mit FAT32 formatieren.
2. USB-Stick ans Gerät anschliessen.
3. Tippen Sie auf "OK" unter der System Settings Export Option, um den Export der Systemeinstellungen zu starten.

Import System Settings:

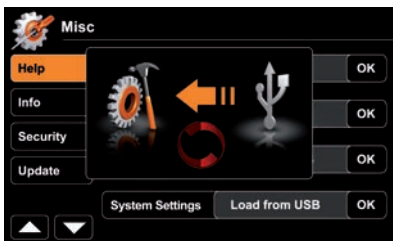

1. USB-Stick ans Gerät anschliessen.
2. Tippen Sie auf "OK" unter der System Settings Import Option, um den Import zu starten.
3. Schalten Sie das Gerät nach erfolgreichem Import aus und wieder an (Neustart).

HINWEIS:

- Stellen Sie sicher, daß der verwendete USB-Stick auch tatsächlich mit FAT32 formatiert wurde.
- Nehmen Sie keinerlei manuelle Modifikationen an der vom Programm generierten Exportdatei vor. Ein Import ist nur mit einer korrekten bzw. einer völlig integren Datei möglich.
- Bei neu hinzugekommenen Funktionen, z.B. nach einem Update, werden diese immer auf Standardwerte gesetzt. Dies kompensiert somit fehlende Werte der Importdatei.
- Nach einem Update empfehlen wir, die Update Installationsanweisungen noch einmal genau auf Hinweise zum Import von Systemeinstellungen zu untersuchen und zu beachten.

SETUP: VIDEO



Passen Sie hier das dargestellte Bildschirmseitenverhältnis dem Seitenverhältnis der Videodatei an.



Wählen Sie hier den gewünschten A/V In Eingang (vorne oder hinten) aus. Eine PAL/NTSC Anpassung erfolgt, falls nötig, automatisch.



Eine Bildschirmanimation visualisiert Ihre TFT Helligkeitseinstellungen. Die Umschaltung der Tag- und Nacht Helligkeiten erfolgt automatisch nach Auswertung des GPS Zeitstempels.

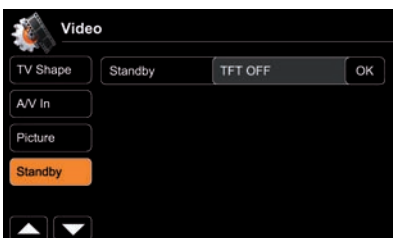

Standby-Aktivierung schaltet den Bildschirm dunkel. Davon abgesehen, läuft das Gerät normal weiter.

Ein Tippen auf den Bildschirm schaltet diesen wieder hell.

**HINWEIS:**

Name	Beschreibung	Funktion	Einstellbereich
TV-Einst.	Videoanzeige Einstellungen	Seitenverhältnis	Normal
			Kino

A/V-In	A/V-In Einstellungen	Eingangs- umschaltung	Hinten
			Vorne

Bild	TFT Helligkeits- einstellungen	Helligkeit Tag	0...20
		Helligkeit Nacht	0...20

Standby	TFT AUS
---------	---------

SETUP: AUDIO

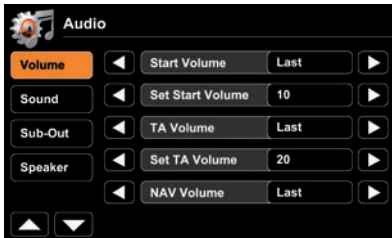

Audio Mixer:

"Letzte" wählt die zuletzt eingestellte Lautstärke. Mit "Einstellen" stellen Sie einen bestimmten Wert ein.

▼ Abgleich der relativen Eingangs-Signalstärken.

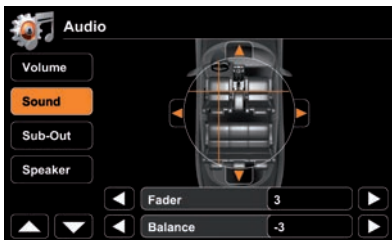

Visuelle Darstellung der aktuellen Fader und Balance Einstellungen.

▼ EQ Frequenzeinstellungen, EQ Bänder festlegen.



Visuelle Darstellung der aktuellen Sub-Out Pegel Einstellungen.



Sollte Ihr Fahrzeug ab Werk mit einem integrierten OE Soundsystem ausgerüstet sein, so aktivieren Sie den Parameter "OE Soundsystem" zur Vermeidung von Störungen.

Mit "OK" gelangen Sie zum Equalizer.



HINWEIS:

	Beschreibung	Funktion	Einstellbereich
Lautstärke	Audio mixer	Lautstärke beim Start	Letzte, Einstellen
		Einstellung	0...40
		TA Lautstärke	Letzte, Einstellen
		Einstellung	0...40
		NAV Lautstärke	Letzte, Einstellen
		Einstellung	0...40
	Abstimmung der relativen Eingangssignalstärken	Tuner	rel. 0...14
		CD/DVD	rel. 0...14
		iPod	rel. 0...14
		A/V In	rel. 0...14
DVB-T		rel. 0...14	
Sound	Einstellungen	Fader	vorne 9, center 0, hinten -9
		Balance	links -9, center 0, rechts 9
	EQ Frequenzen	Bassfrequenz	50, 100, 200 Hz
		Mittenfrequenz	0,5, 1, 2 kHz
		Höhenfrequenz	5, 10, 15 kHz
	Loudness		An, Aus
Sub-Out	Sub-Out Einstellungen	Level	rel. -7...+7
		Crossover	55, 80, 120 Hz
Speaker	Lautsprecher System Einstellungen	OE Soundsystem	An, Aus
		Equalizer öffnen	OK

SETUP: GENERAL



Systemzeit wird periodisch, anhand des GPS Zeitstempels, nachjustiert.



Eingestellte Fahrhilfe wird hier optisch dargestellt. Bsp.: Rückfahrkamera

Stummschaltung: Audiosignal wird beim Rückwärtsfahren abgeschaltet.



Mit der Flagge werden die Sprach-einstellungen verdeutlicht.

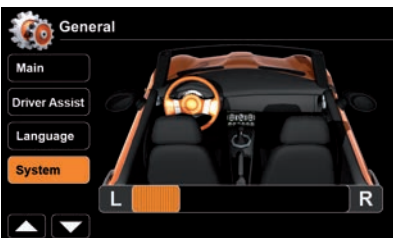

Wählen Sie eine Fahrerposition.

**HINWEIS:**

Name	Funktion	Einstellbereich
Main	Piep	An, Aus
	Radiogebiet	Europe, USA, Latin (Amerika)
	Bluetooth	An, Aus
	Lautstärke Pop-Up	An, Aus
	Antenna Supply	An, Aus

HINWEIS:

- Falls Sie keine aktive Antenne besitzen, so stellen Sie den Parameter "Antenna Supply" auf "AUS".

Fahrhilfen	Einparkhilfe	Aus, Rückfahrkamera
	ALT Taste	InfoBar, Standby
	Rückwärtsfahren stummschalten	An, Aus

Sprache	OSD	OSD-Menüsprache einstellen
---------	-----	----------------------------

System	Fahrerposition	L, R
--------	----------------	------

SETUP: DIVERSE



Sie können Systemeinstellungen auf einen USB-Stick sichern bzw. von USB-Stick wiederherstellen. Diese Funktion ist insbesondere nach einem Firmware Update, oder nach einer kompletten Trennung von der Spannungsversorgung, sehr hilfreich.

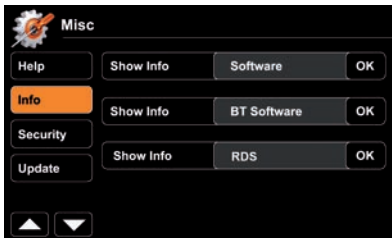

Tippen Sie auf "OK", um sich die jeweilige Softwareversion anzeigen zu lassen.

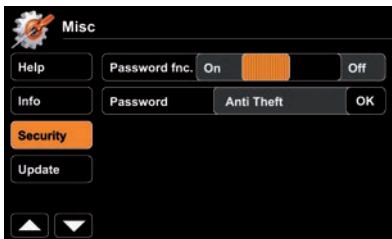

Aktivieren Sie die Passwortfunktion um das Gerät bei vorübergehenden Stromausfall (z.B. im Falle eines Diebstahls) zu schützen.

Benutzen Sie einen beliebigen Vierziffer Pincode. Zum Rückstellen geben Sie statt dessen "0000" ein.



Mit "OK" starten Sie ein Software-Update. Vorbereitungen und Einzelheiten entnehmen Sie bitte VOR der Aktualisierung der beiliegenden Update Installationsanweisung.

**HINWEIS:**

Hilfe	TS (Touchscreen) kalibr.	OK startet die Kalibrierung
	Load factory	OK lädt die Werkseinstellungen
	System settings	Speichert Einst. auf USB-Stick
	System settings	Import Einst. von USB-Stick

Info	Zeige Info	Software
	Zeige Info	BT Software
	Zeige Info	RDS

Sicherheit	Passwortfunktion	An, Aus
	Passwort	OK erlaubt PW Eingabe

Update	Update	OK startet Software Update
---------------	--------	----------------------------

HINWEIS:

- Vergleichen Sie die installierte Softwareversion mit der aktuellen Version von www.zenec.com. Gehen Sie dort auf Support und dann auf Download.

HAUPTFERNBEDIENUNG

Tastenanordnung

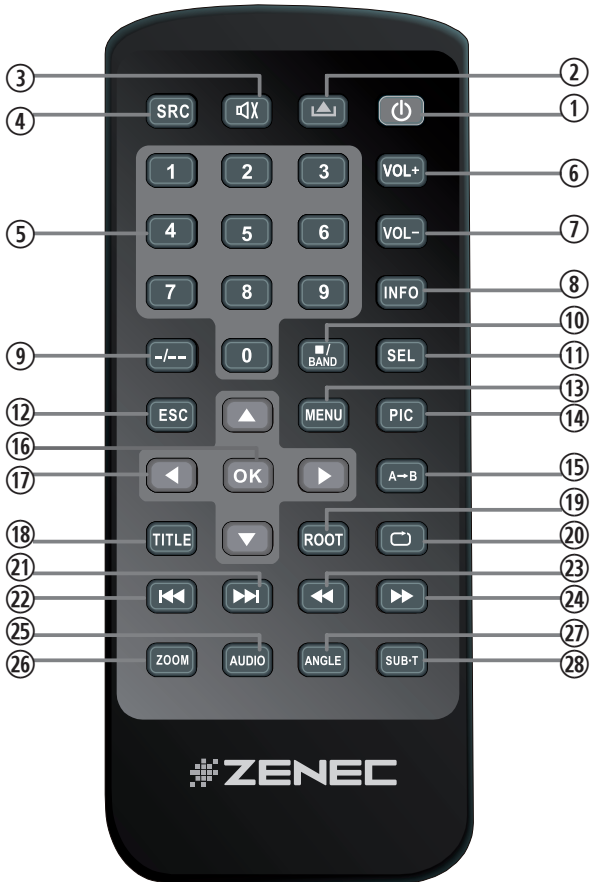



HAUPTFERNBEDIENUNG

- | | |
|--|---|
| <ol style="list-style-type: none"> 1. POWER
Gerät an-/ausschalten 2. EJECT
Disc auswerfen 3. MUTE
Stummschaltung Ein/Aus 4. SRC
Quelle wechseln 5. NUMMERNTASTEN
Eingabe Track/Kapitel/Titel 6. VOL+
Lautstärke erhöhen 7. VOL-
Lautstärke verringern 8. INFO
Anzeige der DVD Informationen 9. GOTO
Nummerneingabe-Dialog öffnen 10. STOP/BAND
Stop DVD/ Wechsel Radioband 11. SEL
EQ öffnen 12. ESC
Menü/EQ schliessen 13. MENU
Hauptmenü öffnen 14. PIC
Keine Funktion 15. REPEAT A->B
Definiert Punkt A und B einer DVD
Wiedergabeschleife | <ol style="list-style-type: none"> 16. OK
Wiedergabe/Pause, Bestätigen 17. RICHTUNGSTASTEN
Auswahl treffen; Cursor bewegen 18. TITLE
DVD Titel Menü öffnen 19. ROOT
DVD Hauptmenü öffnen 20. REPEAT
Wiederhole Track/Kapitel/Titel 21. SKIP NEXT
Nächster Track/Preset/Kapitel/Titel 22. SKIP PREVIOUS
Vorheriger Track/Preset/Kapitel/
Titel 23. SCHNELLER RÜCKLAUF
Schneller Rücklauf; Tuner: -50kHz 24. SCHNELLER VORLAUF
Schneller Vorlauf, Tuner: +50kHz 25. AUDIO
DVD Audio Sprache wechseln 26. ZOOM
Zoom Hinein/Heraus 27. ANGLE
DVD Betrachtungswinkel
auswählen 28. SUB-T
DVD Untertitel wechseln |
|--|---|

HINWEIS:

- Die Verfügbarkeit einiger Funktionen hängt vom momentan ausgewählten Modus sowie dem eingelegten Medientyp ab.

M-ZONE FERNBEDIENUNG

Tastenanordnung

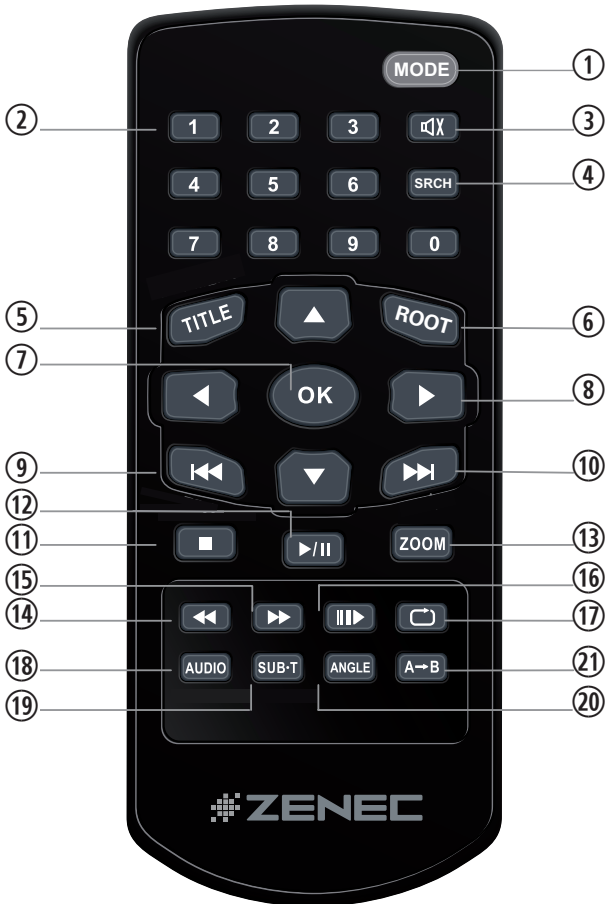



- | | |
|--|---|
| <p>1. MODE
Quelle wechseln</p> <p>2. NUMMERNTASTEN
Eingabe Track/Kapitel/Titel</p> <p>3. MUTE
Stummschaltung Ein/Aus</p> <p>4. SEARCH/NUMMERNTASTEN
Eingabe Track/Kapitel/Titel</p> <p>5. TITLE
DVD Titel Menü öffnen</p> <p>6. ROOT
DVD Hauptmenü öffnen</p> <p>7. OK
Wiedergabe/Pause, Bestätigen</p> <p>8. RICHTUNGSTASTEN
Auswahl treffen; Cursor bewegen</p> <p>9. SKIP PREVIOUS
Vorheriger Track/Preset/Kapitel/
Titel</p> <p>10. SKIP NEXT
Nächster Track/Preset/Kapitel/Titel</p> <p>11. STOP
Wiedergabe stoppen</p> <p>12. PLAY/PAUSE
Wiedergabe und Pause wechseln</p> <p>13. ZOOM
Zoom Hinein/Heraus</p> | <p>14. SCHNELLER RÜCKLAUF
Schneller Rücklauf</p> <p>15. SCHNELLER VORLAUF
Schneller Vorlauf</p> <p>16. SLOW
Wiedergabe in Zeitlupe</p> <p>17. REPEAT
Wiederhole Track/Kapitel/Titel</p> <p>18. AUDIO
DVD Audio Sprache wechseln</p> <p>19. SUB-T
DVD Untertitel wechseln</p> <p>20. ANGLE
DVD Betrachtungswinkel
auswählen</p> <p>21. REPEAT A->B
Definiert Punkt A und B einer DVD
Wiedergabeschleife</p> |
|--|---|

HINWEIS:

- Die Verfügbarkeit einiger Funktionen hängt vom momentan ausgewählten Modus sowie dem eingelegten Medientyp ab.

EXTERNE WIEDERGABE & QUELLEN

M-Zone

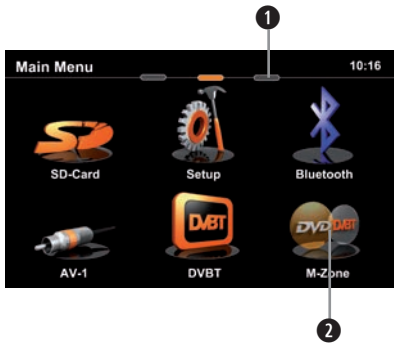

Bedienelemente:

- 1 Direktwahl DVB-T
- 2 Direktwahl M-Zone

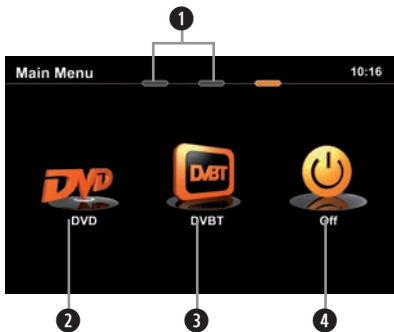

Bedienelemente:

- 1 Direktwahl Main Menu
- 2 Auswahl DVD
- 3 Auswahl DVB-T
- 4 M-Zone deaktivieren

HINWEIS:

- Ist die M-Zone deaktiviert, ist auf den angeschlossenen Monitoren kein Bildinhalt zu sehen und das Bild bleibt schwarz.
- Die Lautstärke des Stereo Audioausgangs der M-Zone kann mit dem Gerät nicht verändert werden. Die gewünschte Lautstärke muss direkt an der angeschlossenen Peripherie (Beispiel: Deckenmonitor) eingestellt werden.
- Entspricht die Wiedergabequelle der M-Zone der Quelle des Hauptbereiches, so liegt kein Audiosignal an dem M-Zone Stereo Audioausgang an.
- Die M-Zone Funktion beendet sich selbstständig nach dem Ausschalten des Gerätes und muss nach dem erneuten Einschalten wieder manuell ausgewählt werden.

EXTERNE WIEDERGABE & QUELLEN

DVB-T

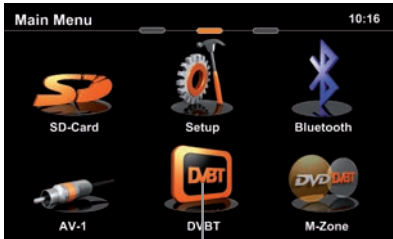

Bedienelemente:

- ① Direktauswahl DVB-T



Bedienelemente:

- ① Tippen Sie im DVB-T Bildschirm oben links, um zurück in das Hauptmenü zu gelangen

HINWEIS:

- Es ist ein zusätzliches und externes ZENEC DVB-T Empfangsgerät notwendig. Beachten Sie hierzu die Kompatibilitätsliste und die Bedienungsanleitung des gewünschten ZENEC DVB-T Empfängers.
- Kompatible DVB-T Empfangsgeräte lassen sich einfach und komfortabel über den Touchscreen bedienen.
- Die DVB-T Funktion beendet sich nach dem Ausschalten des Gerätes selbstständig und muss nach dem erneuten Einschalten wieder manuell ausgewählt werden.

GLOSSAR

A2DP	Bluetooth Audio Standard
AC-Control	Optische Statusdarstellung der Klimaanlage
AUX In	Hilfseingang, nur Audio
A/V In	kombinierter Audio/Video Eingang
Button	Engl. Knopf, (Bildschirm-) Taste
CAN-Bus	Industrieller Steuergeräte-Kommunikationsstandard in KFZ
CAN/Stalk IF	Schnittstelle/Interface um CAN Bus Daten mitzuschneiden/ zu verarbeiten
Cursor	Engl. Eingabezeiger, oft blinkend, Positionsanzeiger z.B. Mauszeiger
DVB-T	Engl. Digital Video Broadcasting, Terrestrisch ausgestrahlter TV-Standard
EQ	Abkürzung für Equalizer
FAT32	File allocation table 32-bit, Dateizuordnungstabelle mit 32 bit
GSM	Engl. Global System for Mobile Communications, Handynetz
GUI	Engl. Graphical User Interface, Graphische Benutzeroberfläche
HMI	Engl. Human Machine Interface – Schnittstelle Mensch Maschine
ID3-Tag	Erweiterte Informationen eingebunden in MP3 Dateien
Icon	Engl. Bildzeichen, Abbildung mit Funktion
Makeln	beim Telefonieren: z.B. ein neues Gespräch annehmen, während man das erste Gespräch vorübergehend stummschaltet
Media Link box	Anschlussbox zum leichteren Anschluss von Peripherie (z.B. USB-Stick)
M-Zone	Back seat area – Rücksitzbereich
OBC	Benutzeroberfläche um den Bordcomputer zu bedienen
OE	Engl. Original Equipment, Original-Ausrüstung
OPS	Engl. Optical Parking system, Optische Darstellung von Parksensorsignalen
OSD	Engl. On-Screen-Display, Bildschirm-Menüs
Phantomspeis.	Die über das Antennenkabel selbst verlaufende Versorgungs- spannung für die Antenne bzw. den Antennenverstärker.
POI	Engl. Point of Interest, Interessanter Ort
Preset	Speichern von Parametern zur Direktauswahl
Root	Engl. Wurzel, Stammverzeichnis eines Dateisystems
Shuffle	Engl. Mischen, Zufallswiedergabe
Slide	Engl. Schieben, gleiten, Touchscreen-Menüs mit der Fingerspitze wechseln
TMC/TMC Pro	Engl. Traffic Message Channel/TMC Professional, Über- tragung v. Verkehrsinfos, aufmoduliert auf normale Radiosignale

FEHLERSUCHE

Problem	Ursache	Lösung
ALLGEMEIN		
Das Gerät schaltet nicht ein.	Radiosicherung defekt.	Durch eine Sicherung gleichen Typs ersetzen.
	Hauptsicherung im Sicherungskasten des Radios defekt.	Durch eine Sicherung gleichen Typs ersetzen.
	Falsche Bedienung.	RESET drücken und Bedienungsanleitung noch einmal lesen.
Kein/sehr leise Audiowiedergabe.	Die Audioausgänge wurden nicht richtig verbunden.	Verbinden Sie die Audioausgänge gemäss dem Anschlussdiagramm.
	Die Lautstärke ist sehr leise eingestellt.	Erhöhen Sie die Lautstärke.
	Die Lautsprecher sind defekt.	Überprüfen Sie die Lautsprecher.
	Es funktioniert nur ein Kanal.	Überprüfen Sie die Balance der Audiokanäle.
	Die Lautsprecherkabel haben eine Verbindung zur Fahrzeugmasse.	Isolieren Sie die blanke Stelle oder tauschen Sie das Lautsprecherkabel.
	Die Audiowiedergabe (Mute) wurde am Gerät stummgeschaltet.	Schalten Sie die Audiowiedergabe am Gerät wieder ein.
Schlechte Audioqualität oder Verzerrungen.	Der Leistungsbedarf der Lautsprecher paßt nicht zur Ausgangsleistung des Gerätes.	Verwenden Sie passende Lautsprecher.
	Die Lautsprecherkabel haben eine Verbindung zur Fahrzeugmasse.	Isolieren Sie die blanke Stelle oder tauschen Sie das Lautsprecherkabel.
TFT MONITOR		
Kein Bild.	Die Handbremse ist nicht angezogen.	Ziehen Sie die Handbremse an.
	Der Bildschirm wurde am Gerät ausgeschaltet.	Schalten Sie den Bildschirm wieder ein.
Das Bild erscheint zu gross.	Falsches Bildformat gewählt.	Benutzen Sie das richtige Bildformat.

TUNER		
Schlechter Radioempfang.	Die Fahrzeugantenne ist nicht richtig mit dem Gerät verbunden.	Verbinden Sie die Antenne gemäss dem Anschlussdiagramm.
	Die REG-Funktion ist aktiviert.	Deaktivieren Sie die REG-Funktion.
	Die AF-Funktion wurde nicht aktiviert.	Aktivieren Sie die AF-Funktion.
MP3		
Die ID3 Tags werden falsch angezeigt.	Das Dateiformat stimmt nicht oder die ID3 Tags auf der Disk sind fehlerhaft.	Verwenden Sie eine Disk mit anderen MP3-Dateien.
DVD-PLAYER		
Die Disk kann nicht eingelegt werden.	Es befindet sich bereits eine Disk im Laufwerk.	Entfernen Sie zuerst die Disk im Laufwerk.
Die Disk kann nicht abgespielt werden.	Die Disk ist zerkratzt.	Verwenden Sie eine andere Disk.
	Die Disk ist zu verschmutzt oder feucht.	Reinigen Sie die Disk.
	Die Disk ist nicht kompatibel.	Verwenden Sie eine andere Disk.
	Die Jugendschutzfunktion ist zu hoch eingestellt.	Ändern Sie die Einstellung der Jugendschutzfunktion.
	Der Regional Code ist falsch.	Verwenden Sie eine Disk mit dem richtigen Regional Code.
	Die Disk ist falsch herum eingelegt.	Legen Sie die Disk richtig herum ein.

SPEZIFIKATIONEN ZE-NC3811D**GPS NAVIGATIONSSYSTEM**

- 3D High-Definition Navigationssystem
- TMC und TMC Pro Empfänger
- Externe GPS Antenne
- 8 GB interner Flash-Speicher mit Kartenmaterial für 43 ost- und westeuropäische Länder und Premium POI Datenbank
- Menü und Sprachführung in 28 verschiedenen Sprachen
- 2D oder 3D Kartenansicht mit Auto-Zoom, realistischer 3D Geländedarstellung und 3D Sehenswürdigkeiten
- Eco und Smart Routenplanung, Import von Outlook Adressen, Autobahnfahrspurassistent mit realistischer Anzeige von Autobahnschildern etc.
- Text-to-Speech Funktion

PARROT BLUETOOTH FREISPRECHEINRICHTUNG

- Synchronisation von bis zu 1000 Kontakten mit max. 5 Rufnummern pro Kontakt
- Alphabetische Kontakt-Suchfunktion
- Internes und externes Mikrofon
- Zukunftssichere aktualisierbare Bluetooth Firmware

MULTIMEDIA-PLAYER

- DVD Laufwerk
- USB 2.0 Anschluss (via Media-Link Box)
- SD/SDHC Kartenleser (bis 32 GB)
- Made for iPod/Made for iPhone
- Wiedergabe DVD Laufwerk: CD, CD-R/RW, MP3, WMA, DVD, DVD±R/RW, DVD-MP3, AVI, Xvid und JPEG
- Wiedergabe SD/USB: MP3, WMA, AVI, Xvid, H.264 und JPEG

GENERELLE MERKMALE

- Intuitiv bedienbare Bedienoberfläche in 20 verschiedenen Sprachen
- 6,5"/16,5 cm 16:9 HD TFT-LCD Display mit 800x480 Pixel Auflösung und Touchscreen-Steuerung
- RDS-Tuner mit 30 Stationsspeicherplätzen (18 UKW/12 MW)
- Multi-Zone Funktion
- 4 x 50 Watt Digitalendstufe
- 2 x IR-Fernbedienung

A/V-ANSCHLÜSSE

- 4.1-CH Vorverstärkerausgänge
- -CH Vorverstärkerausgänge ohne Lautstärkeregelung
- 2 x Videoausgänge (NTSC)
- 1 x A/V-Eingang
- Separater Videoeingang für Rückfahrkamera mit Umschaltfunktion
- Anschlussmöglichkeit für kompatible externe DVB-T oder DAB+ Empfänger

MARKEN/MODELL SPEZIFISCHE MERKMALE

- Anbindung an Lenkrad-Fernbedienung
- Anbindung von Klimastatusanzeige via CAN*
- Rote Tastenbeleuchtung

* Funktionalität basiert auf Vorhandensein von funktionspezifischen CAN Daten

 HINWEIS:

ÄNDERUNGEN AM GERÄT NACH DRUCK DIESES HANDBUCHS BLEIBEN VORBEHALTEN.

WARRANTY 2 YEARS

Dear customer,

Thank you for purchasing this ZENEC product. It is advisable to keep the original packaging material for any future transporting of the product. Should your ZENEC product require warranty service, please return it to the retailer from whom it was purchased or the distributor in your country. This ZENEC product is warranted against defective materials or workmanship for a period of TWO years from date of purchase at retail to the original purchaser.

WARRANTY LIMITATIONS

This warranty does not cover any damage due to:

1. Improper installation, incorrect audio or mains connection(s).
2. Exposure to excessive humidity, fluids, heat sun rays or excessive dirt or dust.
3. Accidents or abuse, unauthorized repair attempts and modifications not explicitly authorized by the manufacturer.

This warranty is limited to the repair or the replacement of the defective product at the manufacturer's option and does not include any other form of damage, whether incidental, consequential or otherwise. The warranty does not cover any transport costs or damages caused by transport or shipment of the product. Warranty work will not be carried out unless this warranty certificate is presented fully completed with model, serial number, purchaser's address, purchasing date and dealer stamp together with the original sales slip!

2 JAHRE GARANTIE

Sehr geehrter Kunde,

Vielen Dank, dass Sie sich zum Kauf dieses Produktes von ZENEC entschlossen haben. Wir bitten Sie, die Originalverpackung aufzubewahren, z.B. für den Transport im Garantiefall. Wenn Sie Garantie-Leistungen für dieses ZENEC Produkt beanspruchen, wenden Sie sich bitte direkt an den Händler, bei dem das Gerät gekauft wurde. Dieses ZENEC Produkt ist durch eine Werksgarantie von 2 Jahren an den Erstkäufer ab Kaufdatum im Fachhandel gegen Material- bzw. Herstellungsfehler geschützt.

GARANTIE-EINSCHRÄNKUNGEN

Nicht unter Garantie fallen Schäden infolge von:

1. Unsachgemäßem Einbau oder inkorrektem Audio- oder Stromanschluss.
2. Einwirkung von übermäßiger Feuchtigkeit, Flüssigkeit, Hitze, Sonneneinstrahlung oder starker Verschmutzung.
3. Mechanischer Beschädigung durch Unfall, Fall oder Stoss, sowie Schäden durch nicht autorisierte Reparaturversuche und/oder Modifikationen.

Die Garantie dieses Produkts bleibt in jedem Fall auf die Reparatur bzw. den Ersatz (Entscheidung beim Hersteller) des ZENEC Produktes beschränkt. Transportschäden und die Kosten des Rücktransportes sind durch diese Garantie nicht abgedeckt. Jeder über diese Garantie-Erklärung hinausgehende Anspruch und Haftung für direkte/indirekte Folgeschäden werden ausdrücklich abgelehnt. Garantie-Ansprüche können nur mit einer korrekt und vollständig ausgefüllten Garantie-Karte und dem Original-Kaufbeleg geltend gemacht werden.

ZENEC MODEL: ZE-NC3811D

Serial number:

Date of purchase:

Your name:

Your address:

City:

State: ZIP or postal code:

Country:

Dealer's address & stamp



- If at any time in the future you should need to dispose this product, please note that waste electrical products are not be disposed with the household waste. Please recycle where facilities exist. Check with your Local Authority or retailer for recycling advice (Waste Electrical and Electronic Equipment Directive).
- Sollten Sie dieses Gerät eines Tages entsorgen müssen, beachten Sie bitte dass elektrische Geräte nicht mit dem Haushaltsmüll entsorgt werden dürfen. Führen Sie das Gerät wenn möglich dem Recycling zu. Ihre lokalen Behörden oder Ihr Händler können Sie dementsprechend informieren (Richtlinie über die Entsorgung elektrischer und elektronischer Ausstattungen).

LEGAL DISCLAIMERS

The packing material of this item and the finished product contained inside are fully compliant with RoHS directive. Halogenated flame retardants are not used in any of the plastic injection parts of the product, nor for the printed circuit boards.

Die Verpackung und das darin enthaltene Produkt entsprechen den Richtlinien der RoHS Verordnung. Halogenierte Flammmhemmer werden weder in Kunststoffteilen des Produktes, noch für die Verpackung und Einlageteile verwendet.

Les matériaux utilisés pour l'emballage et pour le produit fini sont en conformité avec la directive RoHS. Les composants injectés en matière plastique et les circuits imprimés du produit ne contiennent pas de substance organique anti-feu.

El material de embalaje de este producto y el producto final que contiene cumplen totalmente la directiva RoHS. Retardantes de fuego halogenados no son usados en ninguna de las partes de plástico inyectado del producto, ni de las placas de circuito impreso.

La stessa confezione e il prodotto è incluso in conformità con le linee guida del decreto RoHS. Ritardanti di fiamma alogenati non sono parte nelle materie plastiche del prodotto, né per il confezionamento e il deposito da parte utilizzati.

Este produto e a sua embalagem estão totalmente de acordo com a directiva RoHS. As partes plásticas injectadas e os circuitos impressos não usam retardantes de fogo halogenados.

This item incorporates copy protection technology that is protected by U.S. patents and other intellectual property rights of Rovi Corporation. Reverse engineering and disassembly are prohibited.

Dieses Gerät enthält Kopierschutz-Technologie der Rovi Corporation, die durch U.S. Patente und weitere IP Rechte geschützt ist. Das Reverse Engineering als auch die Zerlegung des Gerätes ist verboten.

Cet appareil incorpore une technologie anti-piratage qui dépend de certains brevets américains ou d'autres droits de propriété intellectuelle de Rovi Corporation. Toute rétro-ingénierie ou tout démontage est interdit.

Este artículo incorpora tecnología anti copia, esta protegido por las patentes de los Estados Unidos y otros derechos intelectuales de la corporación Rovi. Imitación y desmontaje están prohibidos.

Questo dispositivo include la tecnologia di protezione per copie di Rovi Corporation, che è protetta dai brevetti degli Stati Uniti e altri diritti di proprietà intellettuale. Il Reverse Engineering e lo smontaggio del dispositivo è vietato.

Este equipamento incorpora tecnologia de protecção anti-cópia protegida por patentes americanas e outros direitos de propriedade intelectual de Rovi Corporation. Toda a retro engenharia ou desmontagem são interditas.

The Bluetooth word mark and logos are owned by the Bluetooth SIG, Inc. and any use of such marks by Parrot S.A. is under license. Other trademarks and trade names are those of their respective owners.

Die Bluetooth Weltmarke und deren Logos sind Eigentum der Bluetooth SIG, Inc. und jeglicher Gebrauch dieser wurde von Parrot S.A. lizenziert. Andere Marken und Markennamen sind Eigentum der entsprechenden Markeninhaber.

Le mot, la marque et le logo Bluetooth sont la propriété de Bluetooth SIG Inc. L'utilisation de cette marque par Parrot S.A. est faite sous licence. Les autres noms de marques et noms commerciaux sont utilisés sous la responsabilité de leurs propriétaires respectifs.

All Rights reserved. The Parrot trademarks appearing on this giftbox artwork are the sole and exclusive property of Parrot S.A. All the others trademarks are the property of their respective owners and are used under license by Parrot S.A.

Alle Rechte vorbehalten. Das Parrot Markenzeichen auf dieser Verpackung ist das alleinige und exklusive Eigentum von Parrot S.A. Andere Marken und Markennamen sind Eigentum der entsprechenden Markeninhaber.

Tous droits réservés. La marque Parrot utilisée sur l'emballage est la propriété exclusive de Parrot S.A. Les autres marques sont propriétés de leurs dépositaires respectifs et sont utilisées sous licence par Parrot S.A.

"Made for iPod" and "Made for iPhone" mean that an electronic product has been designed to connect specifically to iPod or iPhone, respectively, and has been certified by the developer to meet Apple performance standards. Apple is not responsible for the operation of this device or its compliance with safety and regulatory standards. Please note that the use of this product with iPod or iPhone may affect wireless performance.

Elektrische Produkte, welche mit „Made for iPod“ und „Made for iPhone“ ausgezeichnet werden, entsprechen den technischen Standards von Apple und wurden speziell für den Gebrauch mit iPods oder iPhones entwickelt und zertifiziert.

Apple ist nicht für die Funktion oder das Einhalten rechtlicher Bestimmungen dieses Gerätes verantwortlich. Bitte beachten Sie, dass der Gebrauch dieses Produktes mit einem iPod oder iPhone die Wireless Performance beeinträchtigen kann.

Les produits électroniques portant la mention "Made for iPod" et "Made for iPhone" ont été conçus pour fonctionner avec un iPod et sont certifiés conformes aux exigences d'Apple par le fabricant.

Apple n'est pas responsable pour le fonctionnement de cet appareil ou de sa compatibilité avec les normes réglementaires et de sécurité. Veuillez noter que l'utilisation de ce produit avec iPod ou iPhone peut affecter la performance du réseau sans fil.

iPhone, iPod, iPod classic, iPod nano, iPod shuffle, and iPod touch are trademarks of Apple Inc., registered in the U.S. and other countries. iPhone, iPod, iPod classic, iPod nano, iPod shuffle, and iPod touch sind eingetragene Marken von Apple Inc., registriert in den U.S.A und anderen Ländern.

iPhone, iPod, iPod classic, iPod nano, iPod shuffle, et iPod touch des une marques commercial d'Apple Inc., enregistrée aux États-Unis et dans d'autres pays.



ZENEC by ACR AG · Bohrturmweg 1 · Bad Zurzach · Switzerland
www.zenec.com